



Závěs pro dvířka u vestavných ledniček

Webcode

DQE5BY



- Závěs pro dvířka u vestavných ledniček
- S plochým ramínkem
- MODUL se zavírací mechanikou (pružina)
- Montáž nasunutím na podložku
- Kombinovat možné pouze s montážní podložkou 194K6100E
- Celokovový závěs
- Úhel otevření 95°
- Nastavení ve třech směrech je u již namontované ledničky možné
- Montáž a demontáž čela jsou u vestavné ledničky možné

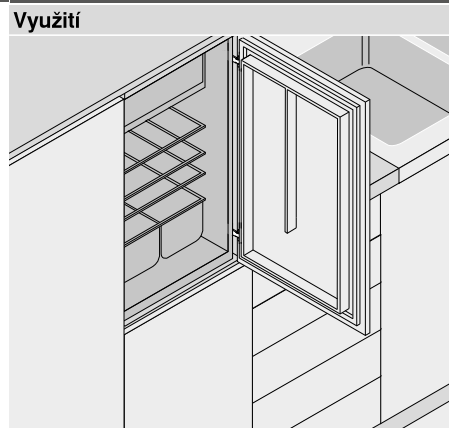

Informace k objednávce

Naložená dvířka

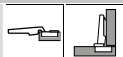

Miska	Závěs	Pružina	Barva	Č. artiklu
<input type="checkbox"/>	MODUL	●	NI	91K9550
	● S pružinou		NI Poniklovaný	

Miska	Závěs	Pružina	Barva	Č. artiklu
<input type="checkbox"/>	MODUL	●	NI	91K9580

Zvýšení (mm)	Výška (mm)	Č. artiklu
0	10,3	194K6100E

Príslušenství – všeobecné

Závěs	Barva	Č. artiklu
MODUL	NI	70T3504
NI Poniklovaný		

Materiál	Barva	Č. artiklu
Plast	Oranžová	MZM.0040

Ø (mm)	Délka (mm)	Č. artiklu
3,5	15	609.1500
3,5	17	609.1700

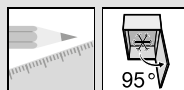

Závěs pro dvířka u vestavných ledniček

Webcode
 DQE5BY

Plánování

Rozměry závěsu a výpočet mezery při nastavení ze závodu (montážní podložka = 0 mm)

Přesah dvířek při plném otevření

Naložená dvířka

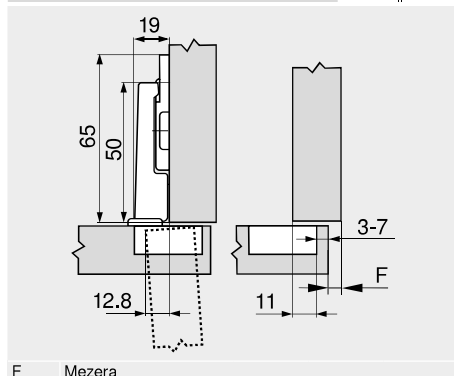
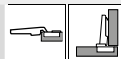

F Mezera

Odstup misky TB

Přesah čela FA (mm)	
MD	6 7 8 9 10 11 12 13 14 15 16 17 18
0	3 4 5 6 7
3	
6	
9	
MD	Zvýšení montážních podložek (mm)

Minimální hodnoty mezery F pro čela, která mají rádius (R = 1 mm) při nastavení ze závodu

Odstup misky TB (mm)	Síla čela FD (mm)											
	16	18	19	20	22	24	26	28	29	30	31	32
3	0.2	0.2	0.3	0.4	0.5	0.8	1.3	2.5	3.5	4.4	5.3	6.1
4	0.2	0.2	0.3	0.4	0.5	0.8	1.3	1.9	2.9	3.8	4.7	5.5
5	0.2	0.2	0.3	0.4	0.5	0.8	1.2	1.7	2.4	3.2	4.0	4.9
6	0.2	0.2	0.3	0.4	0.5	0.8	1.2	1.7	2.2	2.8	3.5	4.3
7	0.2	0.2	0.3	0.4	0.5	0.8	1.2	1.6	2.0	2.4	3.0	3.8
Navíc u seřízení do stran +2 mm												
	+0.0	+0.1	+0.1	+0.1	+0.3	+0.5	+0.4	+0.4	+0.4	+0.4	+0.3	+0.2

Seřízení a nastavení

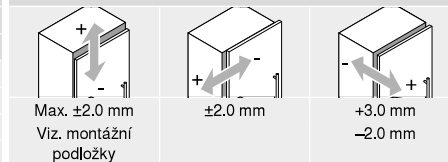

Montáž našroubováním

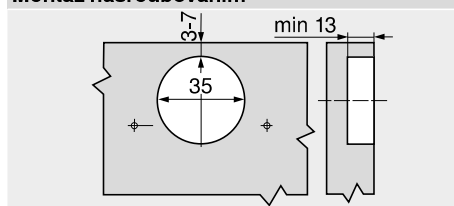

Montáž nalisováním

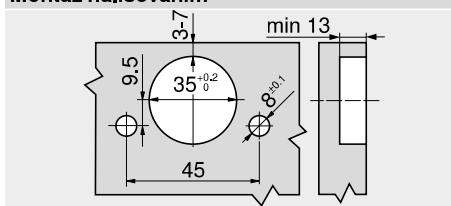

Rozměry misky

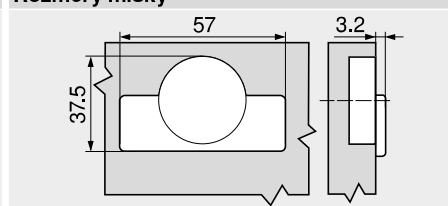

Odkaz na stránku

Přehled – MODUL – závěsy	203	Montáž, demontáž a seřízení	
Montážní podložky	210		
Příslušenství – všeobecné	214	Short-URL	www.blum.com/a240
Přehled – pomůcky pro zpracování	595		
Další technické informace	686		