



Označení	Mate- riál	Seřízení a nastavení	Výška						
►► Montážní podložky									
Přímá montážní podložka s excentrem	20/32 Ocel	Excentrem	±2 mm	172		172	173	173	
Přímá montážní podložka s excentrem pro montáž proti sobě	20/32 Ocel	Excentrem	±2 mm				173		
Křížová montážní podložka INSERTA	37/32 Ocel	Excentrem	±2 mm		174				
Křížová montážní podložka s excentrem	37/32 Ocel	Excentrem	±2 mm	174		174			
Křížová montážní podložka s excentrem pro montáž proti sobě	37/32 Ocel	Excentrem	±2 mm			174			
Křížová montážní podložka	37/32 Zinek	Šroubem (dvoudílná)	±2 mm	175			175		
Křížová montážní podložka	37/32 Ocel	Podélným otvorem	±2 mm			175			
Křížová montážní podložka	37/32 Ocel	Podélným otvorem	±3 mm	175				175	176
Křížová montážní podložka pro montáž proti sobě	37/32 Ocel	Podélným otvorem	±3 mm					176	
Křížová montážní podložka	28/32 Ocel	Podélným otvorem	±3 mm					176	
Křížová montážní podložka	37/32 Zinek	Podélným otvorem	±3 mm					177	
►► Úhlové klínky									
Úhlový klínek +5°	37/32 Zinek			178					
Úhlový klínek -5°	37/32 Zinek			178					

Piktogramy

	Artikl pouze na dotázání		Úhlové klínky		Montáž nalisováním – zpracování pouze s maticí
	Příslušenství		Montáž s vrtvy do dřevotřísky		Montáž nalisováním
	Všeobecné informace		Montáž technikou INSERTA		
	Přímá montážní položka		Montáž EXPANDO		
	Křížová montážní podložka		Montáž s eurošrouby		

Přímá montážní podložka s excentrem

20/32

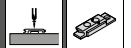

- Montáž s vrtvy Ø 3.5 mm
- S excentrickým výškovým nastavením ±2 mm
- Doporučená délka vrtvů 17 mm
- Materiál: ocel

Informace k objednávce

Zvýšení (mm)	Výška (mm)	Barva	Č. artiklu
0	8,5	NI ONS	175H3100
3	11,5	NI ONS	175H3130

NI Poniklovaný
ONS Černý onyx

Plánování

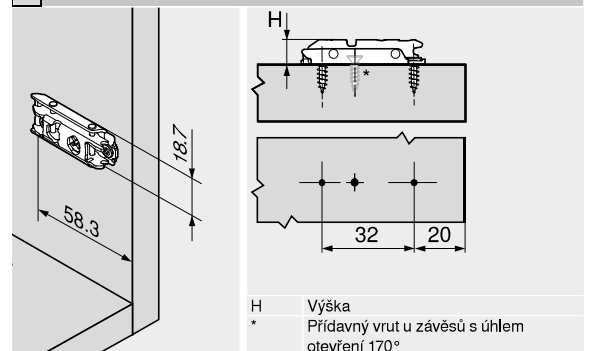

Přímá montážní podložka s excentrem

20/32

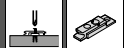

- Montáž s předmontovanými speciálními šrouby s rozpěrnými hmoždinkami (EXPANDO)
- S excentrickým výškovým nastavením ±2 mm
- Materiál: ocel

Informace k objednávce

Zvýšení (mm)	Výška (mm)	Barva	Č. artiklu
0	8,5	NI	177H3100E
3	11,5	NI	177H3130E

NI Poniklovaný

Plánování

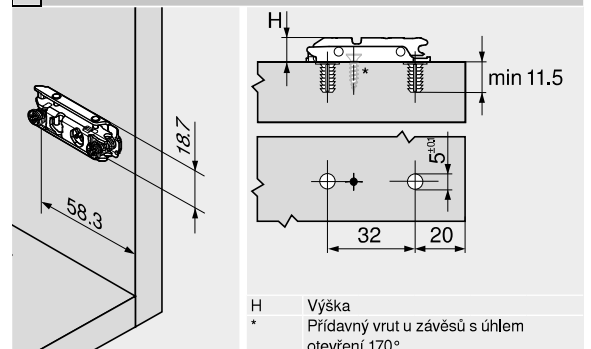



Přímá montážní podložka s excentrem

20/32

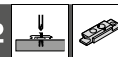

Informace k objednávce

Zvýšení (mm)	Výška (mm)	Barva	Č. artiklu
0	8,5	NI	177H3100E10
3	11,5	NI	177H3130E10

NI Poniklovaný

- Montáž s předmontovanými speciálními šrouby s rozpěrnými hmoždinkami (EXPANDO)
- S excentrickým výškovým nastavením ± 2 mm
- Materiál: ocel

Plánování

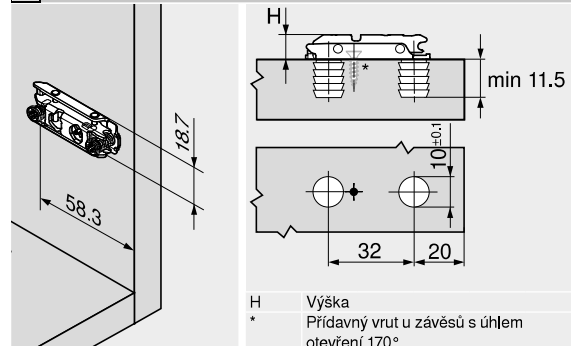

Přímá montážní podložka s excentrem

20/32

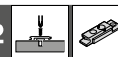

Informace k objednávce

Zvýšení (mm)	Výška (mm)	Barva	Č. artiklu
0	8,5	NI	175H4100
3	11,5	NI	175H4130

NI Poniklovaný

- Montáž s předmontovanými eurošrouby $\varnothing 6 \times 12,9$ mm (66B.129)
- S excentrickým výškovým nastavením ± 2 mm
- Materiál: ocel

Plánování

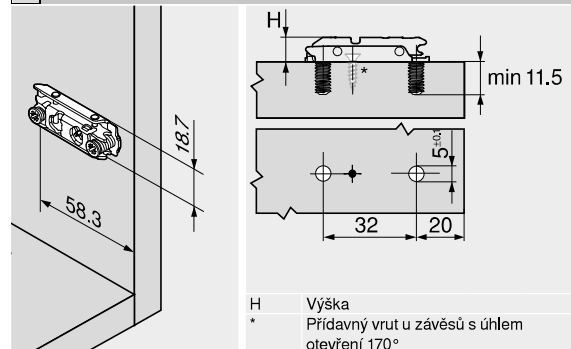

Přímá montážní podložka s excentrem pro montáž proti sobě

20/32

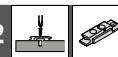

Informace k objednávce

Zvýšení (mm)	Výška (mm)	Barva	Č. artiklu
0	8,5	NI	175H410Z

NI Poniklovaný

- Montáž s předmontovanými eurošrouby $\varnothing 6 \times 8,9$ mm (66B.089)
- S excentrickým výškovým nastavením ± 2 mm
- Pro montáž proti sobě
- Materiál: ocel

Plánování

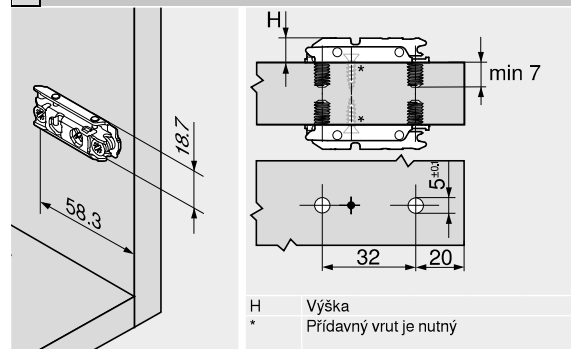

Přímá montážní podložka s excentrem

20/32

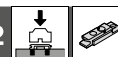

Informace k objednávce

Zvýšení (mm)	Výška (mm)	Barva	Č. artiklu
0	8,5	NI ONS	177H3100
3	11,5	NI ONS	177H3130

NI Poniklovaný
ONS Černý onyx

Příslušenství

Označení	Č. artiklu
Lisovací matrice	MZM.0053

- Montáž s předmontovanými hmoždinkami technikou naliso-vání
- Zpracování pouze s lisovací maticí nebo razídlím, které vyvíjí tlak přímo na šroub
- S excentrickým výškovým nastavením ± 2 mm
- Materiál: ocel

Plánování

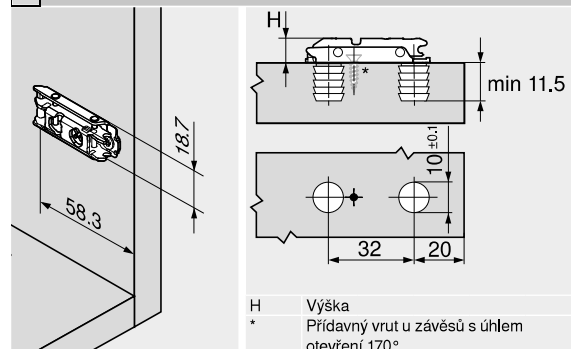



Křížová montážní podložka s excentrem

37/32

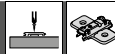

- Montáž s vruty \varnothing 3.5 nebo \varnothing 4 mm
- S excentrickým výškovým nastavením ± 2 mm
- Materiál: ocel

Informace k objednávce

Zvýšení (mm)	Výška (mm)	Barva	Č. artiklu
0	8,5	NI	173H7100
3	11,5	NI	173H7130

NI Poniklovaný

Plánování

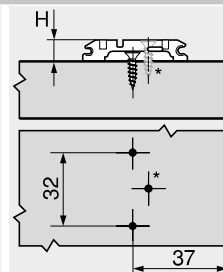
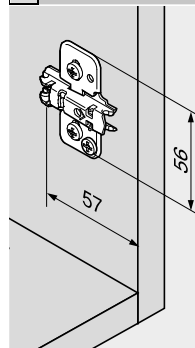

H Výška
 * Šroub navíc u závěsů s velkým úhlem otevření (min. 20 mm)

Křížová montážní podložka INSERTA

37/32



- Montáž bez náradí
- Technika, která při montáži na korpus zamezí vzniku spáry mezi podložkou a korpusem
- S excentrickým výškovým nastavením ± 2 mm
- Materiál: ocel

Informace k objednávce

Zvýšení (mm)	Výška (mm)	Barva	Č. artiklu
0	8,5	NI	174H7100I
3	11,5	NI	174H7130I

NI Poniklovaný

Plánování

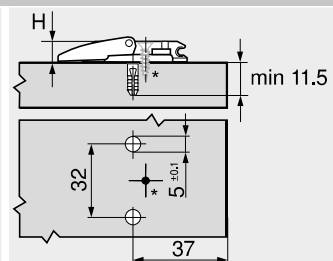
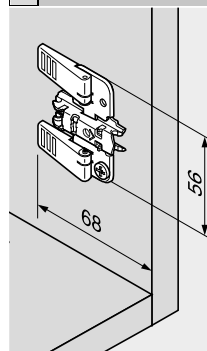

H Výška
 * Šroub navíc u závěsů s velkým úhlem otevření (min. 20 mm)

Křížová montážní podložka s excentrem

37/32



- Montáž s předmontovanými speciálními šrouby s rozpěrnými hmoždinkami (EXPANDO)
- S excentrickým výškovým nastavením ± 2 mm
- Materiál: ocel

Informace k objednávce

Zvýšení (mm)	Výška (mm)	Barva	Č. artiklu
0	8,5	NI ONS	174H7100E
3	11,5	NI ONS	174H7130E

NI Poniklovaný
 ONS Černý onyx

Plánování

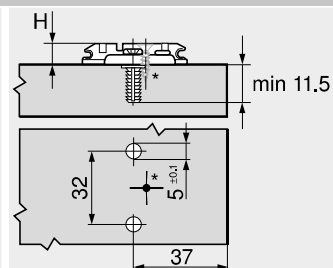
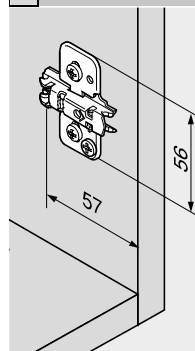

H Výška
 * Šroub navíc u závěsů s velkým úhlem otevření (min. 20 mm)

Křížová montážní podložka s excentrem pro montáž proti sobě

37/32



- Montáž s předmontovanými speciálními šrouby s rozpěrnými hmoždinkami (EXPANDO)
- S excentrickým výškovým nastavením ± 2 mm
- Pro montáž proti sobě
- Materiál: ocel

Informace k objednávce

Zvýšení (mm)	Výška (mm)	Barva	Č. artiklu
0	8,5	NI	174H710ZE
3	11,5	NI	174H713ZE

NI Poniklovaný

Plánování

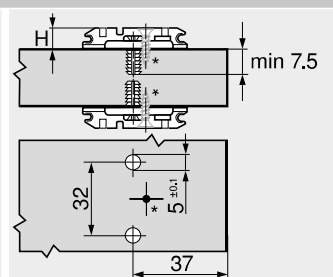
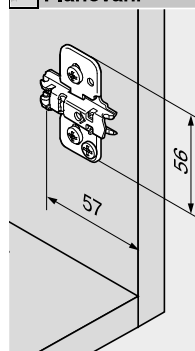

H Výška
 * Šroub navíc obecně nutný (min. 20 mm)



Křížová montážní podložka

37/32

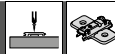

Informace k objednávce

Zvýšení (mm)	Výška (mm)	Barva	Č. artiklu
0	8,5	NI	175H7100
3	11,5	NI	175H7130
9	17,5	NI	175H7190
18	26,5	NI	175H7190.22

NI Poniklovaný

- Montáž s vrutí Ø 3.5 nebo Ø 4 mm
- S výškovým nastavením ±2 mm
- Doporučená délka vrutí 17 mm
- Materiál: zinek

Plánování

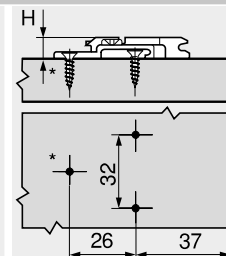
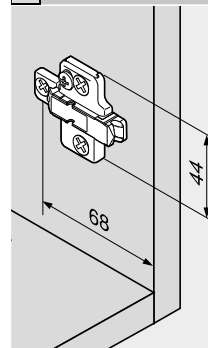

H Výška
* Přídavný vrut u závěsů s úhlem otevření 170°

Křížová montážní podložka

37/32

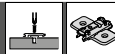

Informace k objednávce

Zvýšení (mm)	Výška (mm)	Barva	Č. artiklu
0	8,5	NI	175H9100
3	11,5	NI	175H9130
6	14,5	NI ONS	175H9160
9	17,5	NI	175H9190
18	26,5	NI	175H9190.22

NI Poniklovaný

ONS Černý onyx

- Montáž s eurošrouby Ø 6 x 14.5 mm (661.1450)
- S výškovým nastavením ±2 mm
- Materiál: zinek

Plánování

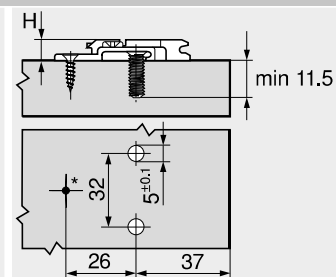
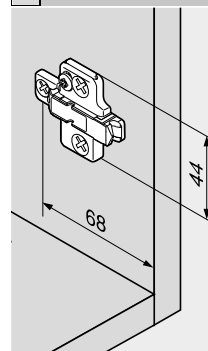

H Výška
* Přídavný vrut u závěsů s úhlem otevření 170°

Křížová montážní podložka

37/32



Informace k objednávce

Zvýšení (mm)	Výška (mm)	Barva	Č. artiklu
0	8,5	NI	173L6100
3	11,5	NI	173L6130

NI Poniklovaný

- Montáž s vrutí Ø 3.5 nebo Ø 4 mm
- S výškovým nastavením ±3 mm
- Doporučená délka vrutí 17 mm
- Materiál: ocel

Plánování

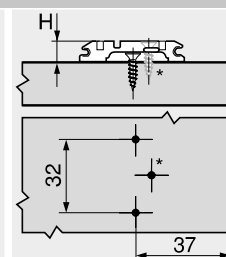
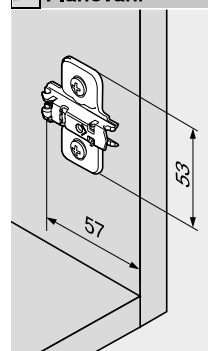

H Výška
* Šroub navíc u závěsů s velkým úhlem otevření (min. 20 mm)

Křížová montážní podložka

37/32



Informace k objednávce

Zvýšení (mm)	Výška (mm)	Barva	Č. artiklu
0	8,5	NI	174E6100.01
3	11,5	NI	174E6130.01

NI Poniklovaný

- Montáž s předmontovanými speciálními šrouby s rozpěrnými hmoždinkami (EXPANDO)
- S výškovým nastavením ±2 mm
- Materiál: ocel

Plánování

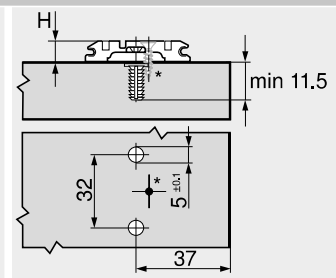
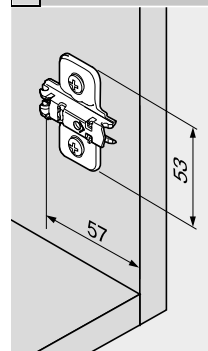

H Výška
* Šroub navíc u závěsů s velkým úhlem otevření (min. 20 mm)



Křížová montážní podložka

37/32

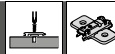

- Montáž s předmontovanými eurošrouby \varnothing 6 mm
- S výškovým nastavením ± 3 mm
- Materiál: ocel

Informace k objednávce

Zvýšení (mm)	Výška (mm)	Barva	Č. artiklu
0	8,5	NI	173L8100
3	11,5	NI	173L8130

NI Poniklovaný

Plánování

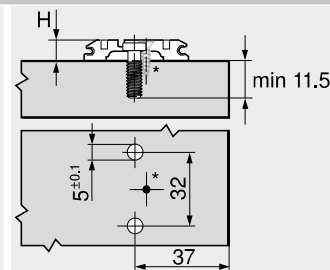
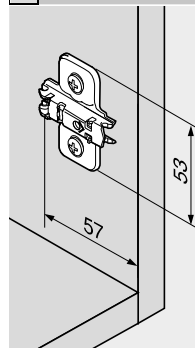

H Výška
 * Šroub navíc u závěsů s velkým úhlem otevření (min. 20 mm)

Křížová montážní podložka pro montáž proti sobě

37/32

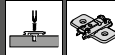

- Montáž s předmontovanými speciálními eurošrouby \varnothing 6 mm (668.1150)
- S výškovým nastavením ± 3 mm
- Pro montáž proti sobě
- Materiál: ocel

Informace k objednávce

Zvýšení (mm)	Výška (mm)	Barva	Č. artiklu
0	8,5	NI	173L8100.21

NI Poniklovaný

Plánování

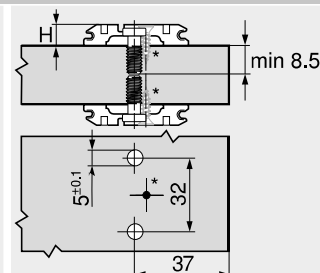
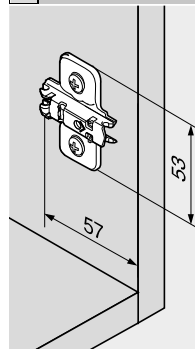

H Výška
 * Šroub navíc obecně nutný (min. 20 mm)

Křížová montážní podložka

37/32



- Montáž s předmontovanými hmoždinkami technikou naliso-vání
- S výškovým nastavením ± 3 mm
- Materiál: ocel

Informace k objednávce

Zvýšení (mm)	Výška (mm)	Barva	Č. artiklu
0	8,5	NI	174L6100.05
3	11,5	NI	174L6130.05

NI Poniklovaný

Průslušenství

Označení	Č. artiklu
Lisovací matrice	MZM.0061.01

Plánování

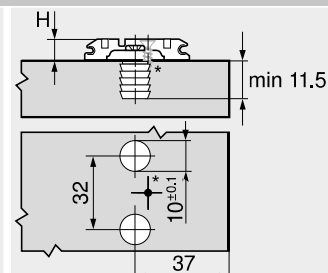
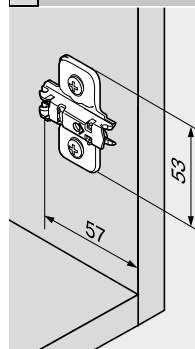

H Výška
 * Šroub navíc u závěsů s velkým úhlem otevření (min. 20 mm)

Křížová montážní podložka

28/32

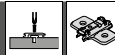

- Montáž s předmontovanými eurošrouby \varnothing 6 mm
- S výškovým nastavením ± 3 mm
- Materiál: ocel

Informace k objednávce

Zvýšení (mm)	Výška (mm)	Barva	Č. artiklu
0	8,5	NI	173L8300
3	11,5	NI	173L8330

NI Poniklovaný

Plánování

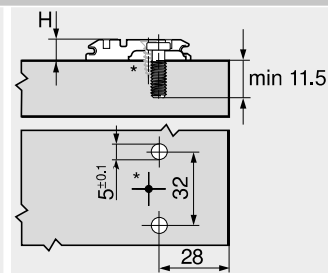
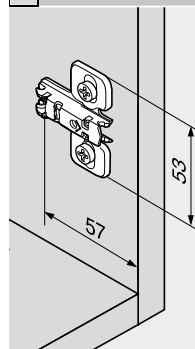

H Výška
 * Šroub navíc u závěsů s velkým úhlem otevření (min. 20 mm)



Křížová montážní podložka

37/32

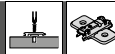

- Montáž s předmontovanými eurošrouby Ø 6 mm
- S výškovým nastavením ±3 mm
- Materiál: zinek

Informace k objednávce

Zvýšení (mm)	Výška (mm)	Barva	Č. artiklu
0	8,5	NI	175L8100
3	11,5	NI	175L8130
9	17,5	NI	175L8190
11	19,5	NI	175L8190.21
NI	Poniklovaný		

Plánování

