



Captura (Captura 100 MIFARE®)

Használati utasítás

Tartalom

Oldal

Általános leírás / műszaki leírás / biztonsági óvintézkedések	2
Ápolás és karbantartás / Gyári értékek / Funkcióleírás	3
A transzponderkártyák áttekintése	4
Rendszerelemek és a csomag tartalma	5
Méretek	6
Szerelés nem fémfelületekre	7
Szerelés fémfelületekre	9
Bevezetés és elemcsere / Programozási tippek	10
A telepítőkártya használata / A főkártya programozása	11
A főkártya programozása / Bezárás és nyitás	12
Illetéktelen transzponderkártyák / Eszközkezelői funkciók / Vésznyitás	13
Egyedi transzponderkártyák törlése / Összes transzponderkártya törlése	14
Üzem módváltás	15
Hangjelzések ki- és bekapcsolása / Gyári értékek visszaállítása	16
Automatikus zárás be- és kikapcsolása	17
Elemmel kapcsolatos figyelmeztetések	18
A főkártyák sorrendjének módosítása / Firmware frissítése / Megsemmisítés / Hibaelhárítás	19

ÁLTALÁNOS LEÍRÁS

A Captura 100 MIFARE® belső lakó- és irodaterembe tervezett, RFID-technológián alapuló, elemmel működő elektronikus bűtorzár. Jelen használati utasítás elősegíti a zárrendszer hibátlan használatát. A használati utasítást tartsa könnyen hozzáférhető helyen. A helytelen használat tönkretelheti a zárrendszert, és a jótállás elvesztéséhez vezethet.

Telepítés, üzembe helyezés és beprogramozás előtt olvassa el az összes figyelmeztetést, valamint az egész utasítást. Előfordulhat, hogy zárjaink és zárrendszereink más gyártók mechanizmusával együtt is használhatók, de a kompatibilitásukat minden esetben le kell ellenőrizni. Az inkompatibilitás okozta károkért és veszteségekért semmilyen felelősséget nem vállalunk.

Az utasítás szöveges és képi anyaga fokozott gondossággal készült. Az esetlegesen előforduló hibákért mindazonáltal semmilyen felelősséget nem vállalunk. A termék megjelenése és műszaki specifikációi előzetes értesítés nélkül változhatnak.

FIGYELEM: A zár mester- és programozókártyák vagy a Lehmann Management Software LMS segítségével konfigurálható. A használati utasítás a zárrendszer mester- és programozó kártyákkal végzett használatát ismerteti. Az LMS szoftver és a vonatkozó dokumentumok a következő címen találhatóak meg: <https://lms.lehmann-locks.com>.

MŰSZAKI ADATOK

Frekvencia	13,56 MHz Feltétlenül be kell tartani a megengedett rádiófrekvenciákra vonatkozó jogi szabályozást.
RFID technológia	MIFARE® Classic, MIFARE® DESFire® EV1, EV2
Támogatott transzponderek	A termék a következő RFID-transzponderekkel kompatibilis: • MIFARE® Classic / • MIFARE® DESFire® / • ISO 14443A Le kell ellenőrizni a meglévő transzponderek kompatibilitását!
Energiaellátás	1 db CR123A
Üzemi hőmérséklet	-5°C-tól +60°C-ig
Tárolási hőmérséklet	-25°C-tól +70°C-ig
Leolvasási távolság	Akár 30 mm a LEHMANN felhasználói kártyákkal (MIFARE® DESFire® EV1). Más transzpondereknek rövidebb lehet a leolvasási távolsága, amit előre le kell ellenőrizni. A bűtorok anyaga befolyásolhatja a leolvasási távolságot. Ezért a leolvasási távolságot illetően a bűtor vizsgálata ajánlott.
Típusjelzet	L3NF13CX



BIZTONSÁGI RENDELKEZÉSEK

- A zár szállítása előtt úgy csomagolja be az elemet, hogy ne lehessen rövidre zárni (robbanás- és tűzveszély).
- Az elem cseréjekor ügyeljen a helyes polarítására és az elem állására!
- A használt elemeket megfelelően ártalmatlanítsa!
- Ne melegítse, ne szerelje szét és ne zárja rövidre az elemeket!
- Soha ne dobja az elemeket nyílt tűzbe!

- Az elemet tilos tölteni!
- Tartsa a terméket gyermekek elől elzárva, lenyelhetik az apró részeket!
- Aki elemet nyelt le, azonnal forduljon orvoshoz!
- A sérült és/vagy szivárgó elemek savas égési sérüléseket és/vagy mérgezést okozhatnak!

ÁPOLÁS ÉS KARBANTARTÁS

- Soha ne öntsön semmilyen folyadékot a zár részeire, és ne merítse azokat semmilyen folyadékba.
- A terméket nem ajánlott közvetlen napfénynek kitenni.
- A zárat és annak elemeit csak tiszta, puha, nedves ruhával tisztítsa.
- Ne használjon csiszolóanyagokat vagy oldószereket tartalmazó tisztítószereket, mivel ezek károsíthatják a burkolatot.
- Az elektronikus és mechanikus alkatrészek nem megfelelő vagy a kezelési utasításban leírtaktól eltérő kezelése meghibásodást és a jótállás elvesztését eredményezheti.
- Cserélje ki az elemet. Legkésebb akkor, amikor a zár megfelelő figyelmeztetést ad az elemmel kapcsolatosan.

GYÁRI ÉRTÉKEK

A zárat telepítéskor egy vagy több telepítőkártyával lehet bezárni és kinyitni. A főkártya beprogramozása után a zár a „Kijelölt használat” üzemmódba kerül, és a telepítőkártya már nem használható.

MŰKÖDÉSI LEÍRÁS

A Captura 100 MIFARE® zárral kényelmesen zárhatja és nyithatja a bútorait. „Kulcsként” 13,56 MHz-es frekvenciával üzemelő érintésmentes RFID-technológia használatos. Két választható üzemmód áll rendelkezésre.

Munka üzemmód	Leírás
Kijelölt használat	A transzponderkártyák és a zárok között fix hozzárendelés van. A felhasználói kártyák a zárban a főkártya segítségével kerülnek beprogramozásra vagy deaktiválásra. A rendszer tehát lehetővé teszi a szelektív hozzáférési jogosultságok bútórelemekhez (pl. szekrényhez) rendelését, így a hozzáférés csak transzponderkártyával rendelkező, jogosult személyek számára lehetséges. A transzponderkártya egyszerre több záron is beprogramozható „Kijelölt használat” üzemmódban. Záranként akár 250 különböző transzponderkártya is programozható.
Osztott használat	A felhasználói kártyával a felhasználó az általa választott szabad zárat/tárolót használhatja. A főkártya segítségével a felhasználói kártya nem programozható. Ha a zár a felhasználói kártyával kerül lezárásra, a felhasználói kártya és a zár össze van párosítva. A kártya nem használható semmilyen más „Osztott használat” üzemmódu zárhoz, és a zár nem fogad el más felhasználói kártyát. Ez a párosítás csak akkor deaktiválódik, ha a felhasználó a felhasználói kártyájával újra kinyitja a zárat. A kártya most már egy másik zárhoz használható.

Tárolás, szállítás és működés közben két vagy több zár közötti távolságnak a behelyezett elemmel legalább 10 cm-nek (oldaltávolság), illetve 15 cm-nek (elülső távolság) kell lennie.

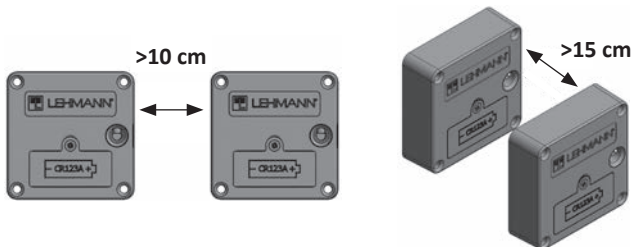

A TRANZPONDERKÁRTYÁK ÁTTEKINTÉSE

Kártyatípus	Leírás
Telepítőkártya (csak telepítési és tesztelési célokra)	A telepítőkártya kifejezetten az alapvető zárfunkciók (nyitás és zárás) telepítési és tesztelési céljaira használható. Ezenkívül a zár a szerelőkártya segítségével zárható, hogy a bútor a rendeltetési helyére kerüljön. Ez a kártya univerzális használatra szolgál. Bármelyik zárhoz tetszőleges számú telepítőkártya használható. A főkártya előzetes beprogramozására nincs szükség. Azt követően, hogy a főkártya első alkalommal beprogramozásra került, a zár a telepítőkártya esetében deaktivált. A telepítőkártya használata nem kötelező.
Főkártya	A teljes üzembe helyezéséhez a főkártyt mindkét üzemmódra be kell programozni. A főkártya a programozási műveletek indításához és leállításához van szükség. Ez magában foglalja a „Kijelölt használat” üzemmódban lévő felhasználói kártyák programozását is. A főkártya segítségével az úgynevezett Eszközkezelő funkció és a vészhelyzeti zárnyitás is elérhető. Záranként legfeljebb egy főkártya programozható be. Egy főkártyt több zárhoz is használhat.
Felhasználói kártya	A zár nyitására és zárására felhasználói kártyák szolgálnak. „Kijelölt használat” üzemmódban záranként legfeljebb 250 felhasználói kártya programozható be. „Osztott használat” üzemmódban átmenetileg záranként egy felhasználói kártya használható. „Kijelölt használat” üzemmódban a felhasználói kártya több zárhoz, illetve ezzel egyidejűleg „Osztott használat” üzemmódban egy zárhoz programozható be.
Programozókártya-készlet	Bizonyos programozási funkciókhoz a főkártyaival együtt programozó kártyákra van szükség. A programozókártya-készlet 3 univerzális programozókártyából áll: <ul style="list-style-type: none"> • P1: Üzemmód (üzemmód váltás) • P2: Hang (hangjelzések aktiválása vagy deaktiválása) • P3: Reset (Gyári értékek visszaállítása)
Programozó kártya „P4: Automatikus bezárás”	A „P4: Automatikus zárás” univerzális programozó kártya csak „rendeltetészerű használat” üzemmódban használható. A funkció a főkártyaival együtt aktiválható. Ha a zárat egy programozott tranzponder nyitja ki a „Kijelölt használat” üzemmódban, a zár a funkció aktiválását követően 5 másodperc múlva automatikusan bezáródik.
Frissítő kártya	A készlet a főkártján kívül egy frissítőkártyt is tartalmaz. A főkártyaival együtt a frissítőkártya lehetővé teszi a firmware-frissítések betöltését a zárba.
Szervizkulcs	A készlet a főkártján kívül egy egyedi szervizkulcsot tartalmazó kártyát is tartalmaz. A szervizkártyt biztonságos helyen őrizze meg. A kinyomtatott szervizkulcs lehetővé teszi a főkártya átsorolását. A főkártya átsorolására szervizkulcs nélkül nincs lehetőség! Ennek a kártyának nincs semmilyen elektronikus funkciója!

Felhasználói kártyaként használhatja a Lehmann felhasználói kártyákat vagy a más szolgáltatótól származó és ISO 14443A szabványnak megfelelő kártyákat. Ha harmadik féltől származó felhasználói kártyákat használ, kérjük, vegye figyelembe a következő lehetséges korlátozásokat:

- Harmadik féltől származó felhasználói kártyák használata kihatással lehet a Lehmann Vertriebsgesellschaft mbH & Co. KG cég felhasználói kártyaival közösen kifejezetten ehhez a zárrendszerhez megtervezett átfogó biztonsági koncepcióra.
- „Osztott használat” üzemmódra más szolgáltatók felhasználói kártyái esetén csak akkor nyílik lehetőség, ha azok rendelkeznek a felhasználói kártyaival kapcsolatos megfelelő írásai jogosultságokkal.
- Az úgynevezett „Random-UID” tranzponderkártya nem támogatottak.

A harmadik féltől származó válaszjeladók kompatibilitását és leolvasási távolságát előzetesen le kell ellenőrizni. A lehető legmagasabb szintű biztonság érdekében a MIFARE® DESFire-alapú tranzponderkártya használata ajánlott. A MIFARE® Classic tranzponderek korlátozott használatot tesznek lehetővé.

Felhívjuk figyelmét, hogy a telepítőkártyaikat, mesterkártyaikat, felhasználói kártyákat és programozó kártyákat külön kell megrendelni.

A főkártyt és az egyedi szervizkulcsot tartalmazó kártyát tartsa biztonságos helyen!

RENDSZERELEMEK ÉS A CSOMAG TARTALMA

Felhívjuk figyelmét, hogy ez a felhasználási utasítás a különböző termékváltozatokra vonatkozik. A csomag tartalma ezért az adott termékváltozattól függ. Az itt felsorolt termékváltozatok és beépítési ajánlások 16-19 mm vastagságú fabútorokra vonatkoznak. Ettől eltérő vastagságok és anyagok esetén a zár rögzítésére szolgáló csavarméreteket módosítani kell.

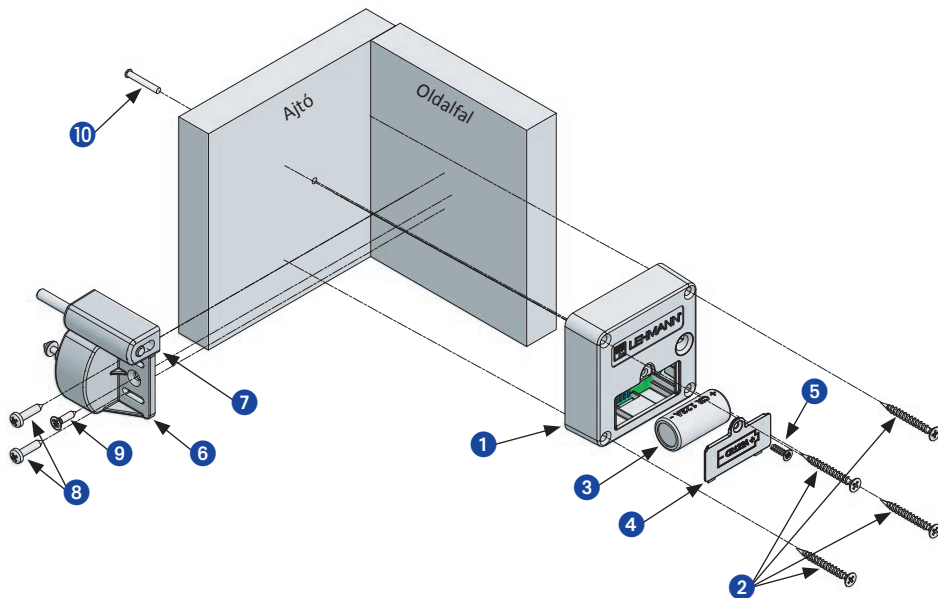

Alkatrészek:

- | | |
|---|--|
| <ol style="list-style-type: none"> 1. Lock Captura 2. 4 db súlyszettelt fejű csavar 3,5 x 35 keresztornyos 3. Elem (CR123A) 4. Elemház fedél 5. 1 db hőre lágyuló csavar 3 x 10 az elemház fedeléhez | <ol style="list-style-type: none"> 6. Rögzítőcsap (itt A típus) 7. Kiütőcsap (csak opcionális) 8. 2 db félköríves 3,5 x 16 keresztornyos a rögzítőcsaphoz 9. 1 db súlyszettelt fejű csavar 3 x 13 keresztornyos (csak az A típusú biztosító csaphoz) 10. Jelzőlámpa (csak opcionális) |
|---|--|

MÉRETEK

Captura zár

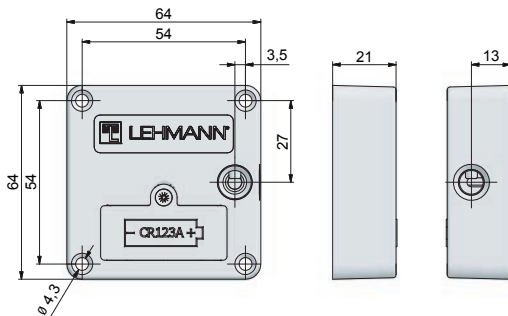

5

Összes méret mm-ben.

7e típusú SD reteszelőcsapos egység, A

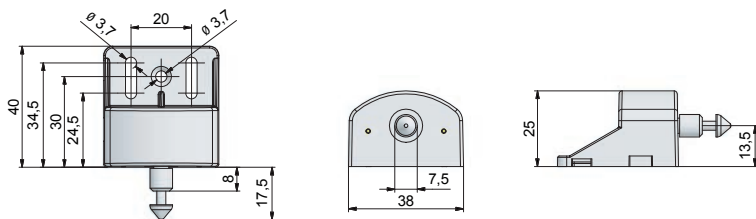

A típusú SD reteszelőcsapos egység, A1 kiütőcsappal

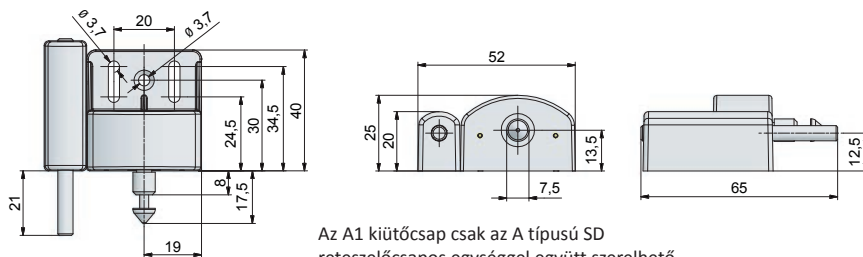

Az A1 kiütőcsap csak az A típusú SD reteszelőcsapos egységgel együtt szerelhető.

B típusú SD reteszelőcsapos egység

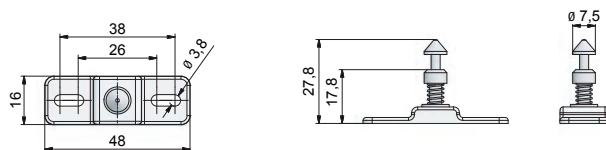

C1 elülső fedél fémfelületekhez

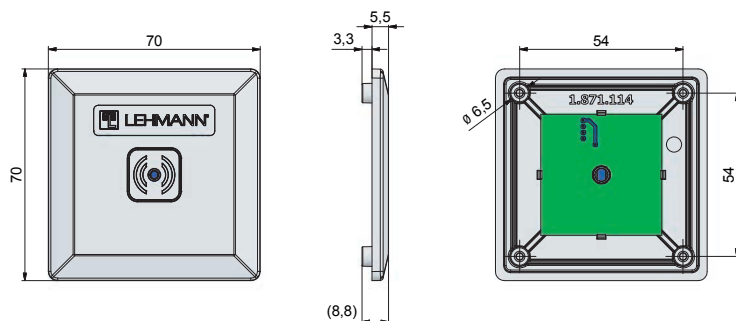

Opcionálisan jelzőfény is telepíthető optikai jelek bútor-előlapon végzett megjelenítéséhez.

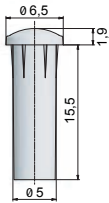

O16.1 jelzőfény fába,
anyagvastagság
16-21 mm

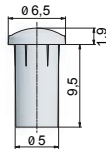

O10.1 jelzőfény HPL-be,
anyagvastagság
10-15 mm

FONTOS: Kizárólag nyitott állásban szerelje be a zárat. Kézzel húzzon meg minden csavart. Minden programozási folyamatot és működés-ellenőrzést nyitott szekrényajtó mellett végezzen el. Meghibásodás esetén mindig hozzáférhet minden alkatrészhez.

Az A1 kiütőcsap rugós zsanérokkal együttes használatát szerkezeti kialakítás alapján kell ellenőrizni.

SZERELÉS NEM FÉMFELÜLETEKRE

A típusú SD reteszelőcsapos zár beépítése, pl. zsanéros ajtók esetén:

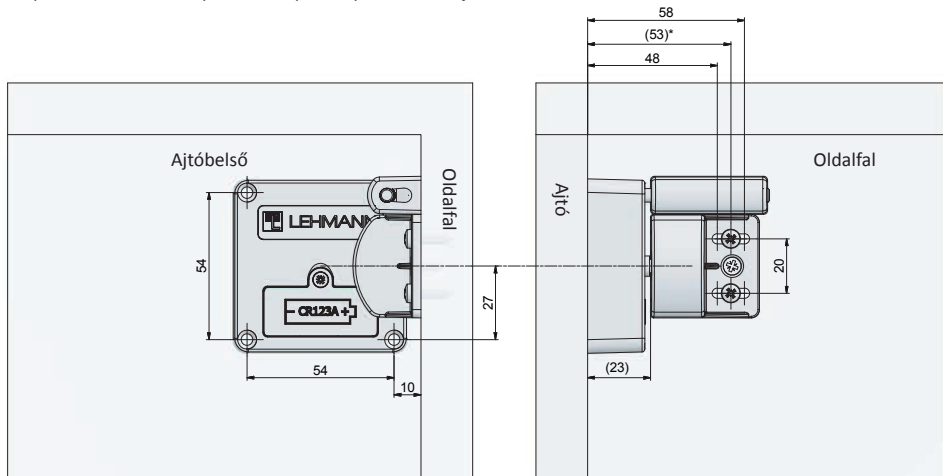

* A reteszelőcsap kellően pontos beállításához 53 mm-es átlagméret ajánlott

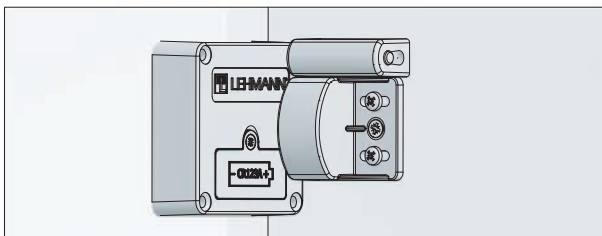

A jelzőfény választható tartozékként telepíthető. Jelzőfény nélkül csak hangjelzés áll rendelkezésre.

A jelzőfény telepítése:

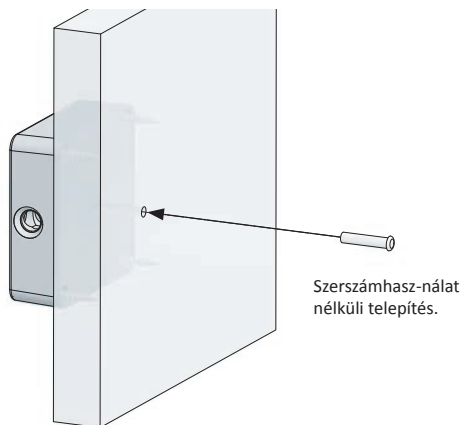
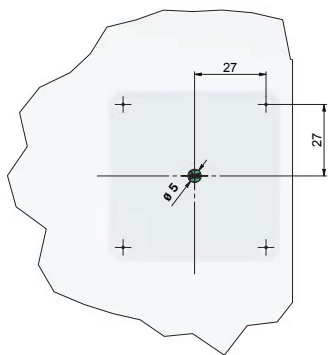

B típusú SD reteszelőcsapos zár beépítése, pl. fiók:

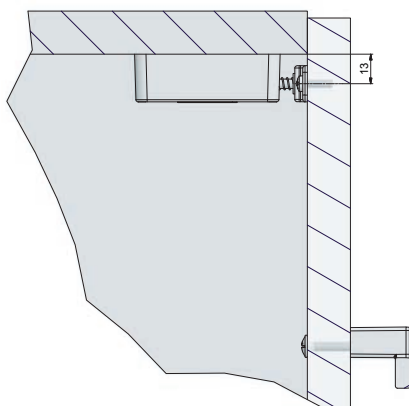
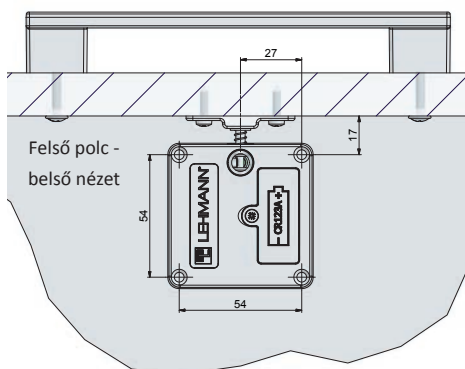
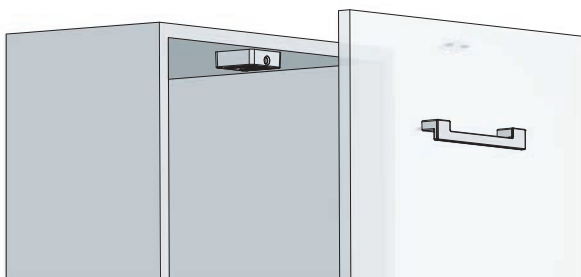

FIGYELEM: Ha semmilyen jelzőfény nem került felszerelésre, az RFID-transzponder helyes pozicionálása érdekében ajánlott az ajtó külső oldalán a zár mögött egy matricát felragasztani.

Lehmann RFID matricák használata:

- 1) Távolítsa el az alátét papírt.
- 2) Ragassza fel az RFID szimbólummal ellátott öntapadós fóliát az ajtó külső oldalára, a zár mögötti középső részre.
- 3) Óvatosan húzza le a hordozó fóliát úgy, hogy az ajtón csak az RFID szimbólum maradjon.



SZERELÉS FÉMFELÜLETRE

Ha a zárat fémfelületre szereli, a fémfelületekre szánt C1 burkolatra van szükséges. Külön jelzőfényre nincs szükség, mivel a fénypont már be van építve a házba. Csak 0,5-2,5 mm vastagságú egyhéjú acél ajtókhöz alkalmas.

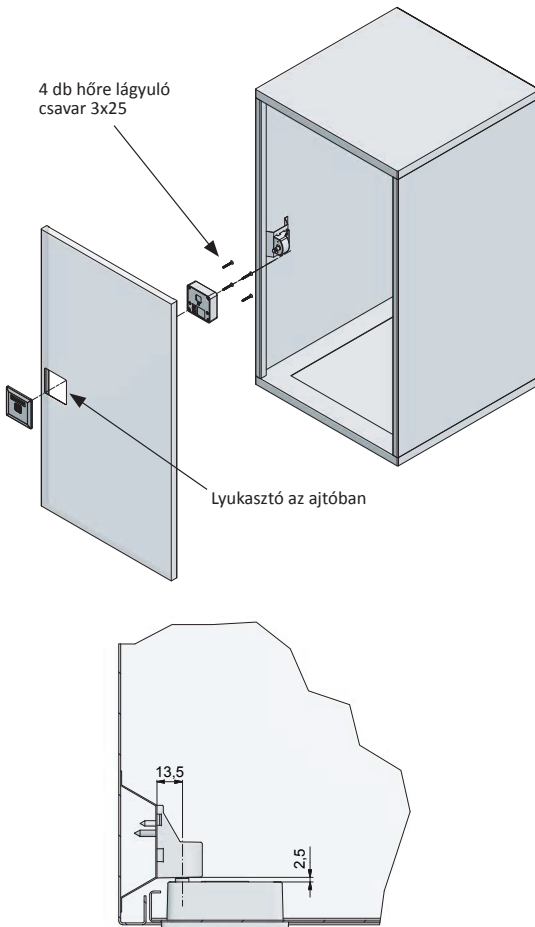

Előírt lyukasztó az ajtóban

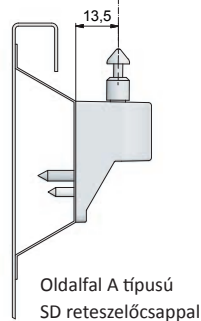
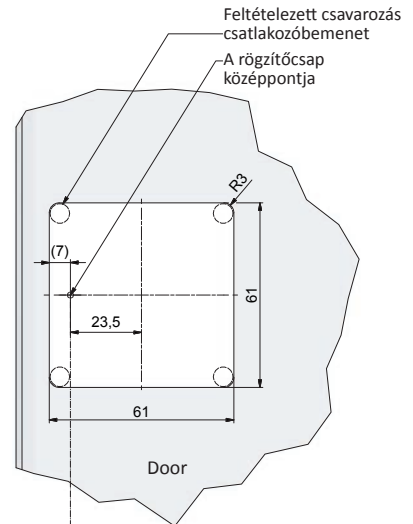

BEVEZETÉS ÉS ELEMCSERE

1. A csavart meglazítva nyissa ki az elemtartó fedelét.
2. Helyezze be az elemet. Ügyeljen az elem helyes polaritására. Akusztikus és optikai jelek állnak rendelkezésre.
3. Ezt követően zárja le az elemtartó fedelét, és húzza meg kézzel a csavart.

FIGYELEM: Kizárólag primer CR123A elemet használjon. Miután beszerelte a zárat a bútorba, helyezze be az elemet.

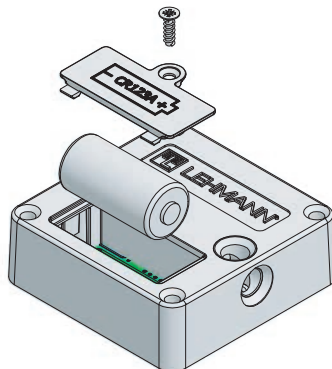

Az elem behelyezése



Az elem megfelelően van behelyezve az elemtartóba.





PROGRAMOZÁSI TIPPEK

A programozási folyamat vége előtti utolsó 5 másodpercet sárga villogó fények és hangjelzések kísérik. Az optikai jelek csak az opcionális jelzőfény telepítése után állnak rendelkezésre. A vizuális és az akusztikus jeleket a következőképpen különböztetjük meg.

Optikai jelzések

-  Gyors villogás
-  Rövid villogás
-  Hosszú villogás

Hangjelzések

-  Rövid
-  Hosszú

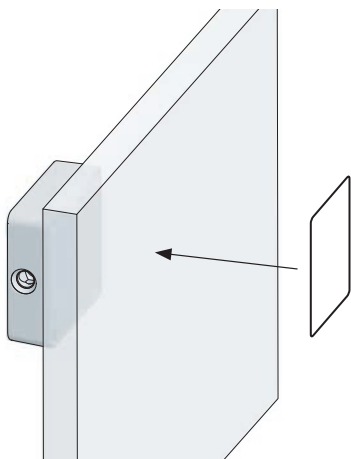

Az RFID-antenna a zár hátoldalán található. A transzpondert mindig egyenesen és a zár közepére helyezze.

TELEPÍTŐKÁRTYA HASZNÁLATA (opcionális)

A telepítés során egy vagy több telepítőkártya is használható. A telepítőkártyák használatra készek, és nem kell programozni őket. A telepítőkártyákkal alapvető funkciókat (nyitást és zárást) lehet végezni a záron. A felhasználói kártyák nem programozhatók a telepítőkártyával. A főkártya programozása után a telepítőkártya már nem használható a záron.

Zárás

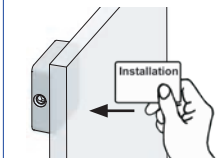

Tartsa a telepítőkártyát a zár elé.



Kinyitás

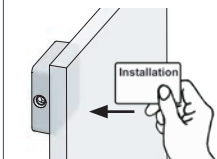

Tartsa a telepítőkártyát a zár elé.



A FŐKÁRTYA PROGRAMOZÁSA

A kívánt üzemmódtól függetlenül a főkártyát a további programozás és működés előtt mindig be kell programozni. Záranként csak egy főkártya programozható be! A főkártya programozása történhet zárt vagy nyitott zár mellett. Ha a zárat a főkártya beprogramozása után bezárja, következő lépésben le kell ellenőriznie a vésznyitás funkciót (lásd Vésznyitás, 13. oldal).

A főkártya első beprogramozása

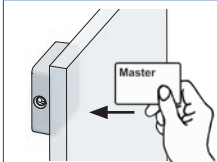







Tartsa a főkártyát a zár elé.

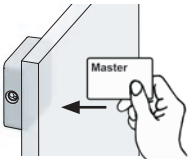

A főkártya beprogramozása után a zárrendszer "Kijelölt használat" üzemmódban van. Ha a zárat "Osztott használat" üzemmódban szeretné használni, a következő lépés a működési mód megváltoztatása. Ehhez kövesse a 15. oldalon található utasításokat, majd folytassa a 12. oldalon található "Zárás és nyitás" című részzel.

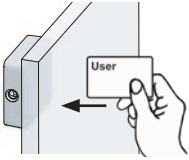
FELHASZNÁLÓI KÁRTYÁK PROGRAMOZÁSA (csak „Kijelölt használat” üzemmódban)

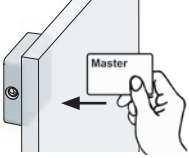
„Kijelölt használat” üzemmódban legfeljebb 250 különböző felhasználói kártya programozható a zárhoz. „Osztott használat” üzemmódban a felhasználói kártyák nem programozhatók. „Osztott használat” üzemmódban a zár a felhasználói kártyák előzetes programozása nélkül is nyitható és zárható (lásd alább: Zárás és nyitás).

Felhasználói kártyák beprogramozása	
 <p>Tartsa a főkártyát a zár elé.</p>	
 <p>Tartsa a felhasználói kártyáját a zár elé. A kártya elfogadásra és beprogramozásra kerül. Ez a folyamat megismételhető további felhasználói kártyák programozásához.</p> <p>A kártya elutasításra került.</p>	 
 <p>Tartsa a főkártyát a zár elé.</p>	

A beprogramozást követően a felhasználói kártyák nyithatják és zárhatják a zárat.

ZÁRÁS ÉS NYITÁS

Zárás	
 <p>Tartsa a felhasználói kártyáját a zár elé.</p>	
Nyitás	
 <p>Tartsa a felhasználói kártyáját a zár elé.</p>	

ILLETÉKTELEN TRANZPONDERKÁRTYÁK

Illetéktelen felhasználói kártya elutasítása

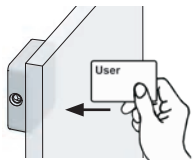

Illetéktelen felhasználói kártya a zár előtt. Kártya elutasítva.



ESZKÖZKEZELŐI FUNKCIÓK

Ha az arra jogosult személy csak röviden le szeretné ellenőrizni, hogy foglalt-e a szekrény, a zárat a főkártyával nyithatja ki. Ez a funkció 30 másodpercre nyitja a zárat, majd automatikusan ismét zárja azt. Az automatikus zárást követően az engedélyezett felhasználói kártyák továbbra is használhatók mind „Osztott használat”, mind „Kijelölt használat” módban. A zárás előtti utolsó 5 másodpercet optikai és hangjelzések jelzik.

Eszközkezelő funkció

(a zár 30 másodperc után automatikusan zár)

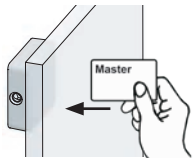

Tartsa a főkártyát a zár elé.



VÉSZNYITÁS

Ha az egyik vagy az összes engedélyezett felhasználói kártya jelenleg nem áll rendelkezésre, vésznyitásra a főkártyával nyílik lehetőség. Felhívjuk figyelmét, hogy a zár a vésznyitást követően is nyitva marad. „Osztott használat” üzemmódban a felhasználó korábban használt kártyája a vésznyitást követően zárolásra kerül, és többé nem használható. „Kijelölt használat” üzemmódban a felhasználói kártyák továbbra is standard módon használhatók.

Vésznyitás

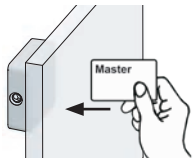

Tartsa a főkártyát a zár elé.

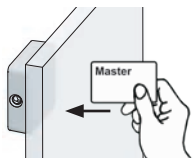







Tartsa a főkártyát ismét a zár elé.

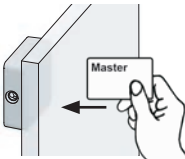

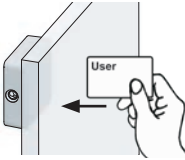
EGYEDI TRANZPONDER KÁRTYÁK TÖRLÉSE (csak „Kijelölt használat” üzemmódban)

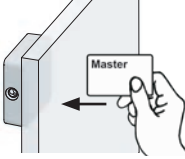

Ha a zárra további felhasználói kártyákat programoztak, akkor azok az egyedi felhasználói kártya törlése után továbbra is használhatók a zárhoz. A kenési folyamathoz a zárnak nyitva kell lennie. Ehhez szükség esetén először végezzen vésznyitást a főkártyával (lásd Vésznyitás, 13. oldal).



Egyedi felhasználói kártyák törlése	
 <p>Tartsa a főkártyát a zár elé.</p>	
 <p>Tartsa a törölni kívánt felhasználói kártyát a zár elé.</p>	
 <p>Tartsa a főkártyát a zár elé.</p>	

Ha elveszíti a felhasználói kártyáját, kérjük, kövesse az alábbi lépéseket.

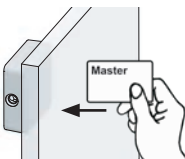
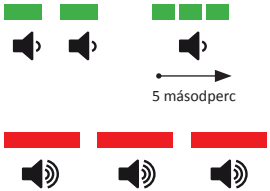
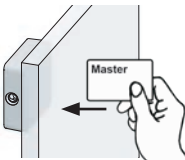
ÖSSZES TRANZPONDER KÁRTYA TÖRLÉSE (csak „Kijelölt használat” üzemmódban)



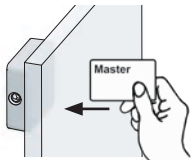



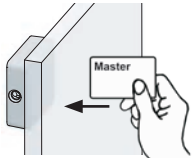

A kenést csak nyitott zár mellett lehet elvégezni. Ha nincs kéznél autorizált felhasználói kártya, először a főkártyával hajtsa végre a vésznyitást.

Összes felhasználói kártya törlése	
 <p>FONTOS: Tartsa a főkártyát a zár elé az összes következő optikai és akusztikai jelzés fogadásáig.</p>	
 <p>FONTOS: Tartsa a főkártyát a zár elé az összes következő optikai és akusztikai jelzés fogadásáig.</p>	

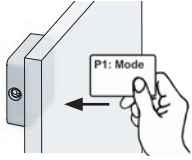
 <p>Tartsa a főkártyát a zár elé.</p>	
---	---

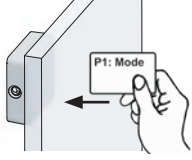
ÜZEMMÓDVÁLTÁS

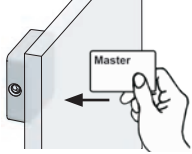
A zárnak két üzeme: „Kijelölt használat” és „Osztott használat”. Ha a zár nyitott állású, lehetőség nyílik az üzemmód megváltoztatására. Ehhez a főkártya és a „P1: Üzem mód” programozó kártya kötelező. A programozókártya-készletet külön kell megvásárolni a Lehmann Vertriebsgesellschaft mbH & Co. KG cégtől. Univerzális felhasználású kártyák.

Üzem módváltás	
 <p>Tartsa a főkártyát a zár elé.</p>	
 <p>Tartsa a „P1: Üzem mód (mode)” programozó kártyát a zár elé. Aktív „Osztott használat” üzemmód.</p>	<p>Osztott használat</p> 
 <p>Tartsa a „P1: Üzem mód” programozó kártyát a zár elé. A „Kijelölt használat” üzemmód van kiválasztva.</p>	<p>Kijelölt használat</p> 
 <p>Tartsa a főkártyát a zár elé.</p>	







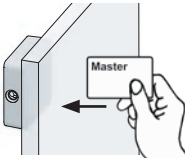

HANGJELZÉSEK KI- ÉS BEKAPCSOLÁSA

A hangjelzés a rendszer átadásakor aktiválódik. A hangjelzéseket a főkártya és a „P2: Hang (Sound)” programozó kártya segítségével lehet kikapcsolni. Ehhez a zárnak nyitott állásban kell lennie.

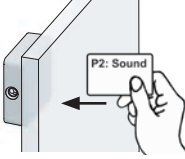
Nem ajánlott a hangjelzések kikapcsolása, ha a LED-jelzéses RFID-olvasó rejtett módon van felszerelve. Ellenkező esetben a felhasználó nem kap sem vizuális, sem akusztikus jelzést, ami megnehezíti a programozást és esetleg a használatot.

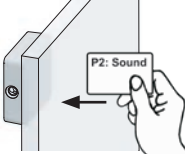
Felhívjuk figyelmét, hogy az elemmel és az üzemmódváltással kapcsolatos figyelmeztető hangjelzések nem kapcsolhatók ki.

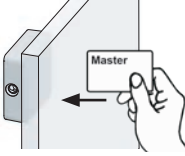





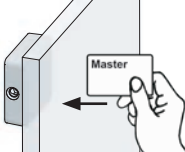

A programozókártya-készletet külön kell megvásárolni a Lehmann Vertriebsgesellschaft mbH & Co. KG cégtől. Univerzális felhasználású kártyák.

A hangjelzések deaktiválása és aktiválása	
 <p>Tartsa a főkártyát a zár elé.</p>	
 <p>Tartsa a „P2: Hang” programozó kártyát a zár elé. A hangjelzések ki vannak kapcsolva.</p>	<p>A hangjelzések ki vannak kapcsolva</p> 
 <p>Tartsa a „P2: Hang” programozó kártyát a zár elé. A hangjelek újra aktiválódnak.</p>	<p>A hangjelzések aktiválódnak</p> 
 <p>Tartsa a főkártyát a zár elé.</p>	

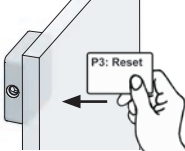
GYÁRI ÉRTÉKEK VISSZAÁLLÍTÁSA (RESET)

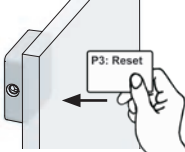
Ha a gyári értékek visszaállításra van szükség, az összes fő- és felhasználói kártya eltávolításra kerül. A telepítőkártya az alapfunkciók (zárás és nyitás) elvégzésére használható. A retesz visszahúzódik, és a zárat a főkártyával újra kell programozni.

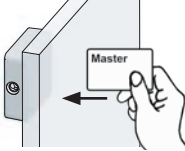
A Reset funkció a főkártyával és a „P3: Reset” programozó kártyával használható. Ehhez a zárnak nyitott állásúnak kell lennie. A programozókártya-készletet külön kell megvásárolni a Lehmann Vertriebsgesellschaft mbH & Co. KG cégtől. Univerzális felhasználású kártyák.

Gyári értékek visszaállítása	
 <p>Tartsa a főkétyt a zár elé.</p>	
 <p>Tartsa a „P3: Reset” programozó kártyát a zár elé.</p>	
 <p>Tartsa a „P3: Reset” programozó kártyát ismét a zár elé.</p>	
 <p>Tartsa a főkétyt a zár elé.</p>	 <p>kb. 10 másodperc elteltével</p>



AZ AUTOMATIKUS ZÁRRENDSZER AKTIVÁLÁSA ÉS DEAKTIVÁLÁSA

A „P4: Automatikus zárás (auto locking)” programozó kártyával az „automatikus zárás” funkció „hozzárendelt használat” üzemmódban aktiválható és deaktiválható. Ha a zár kinyitására engedélyezett transzponderrel kerül sor, a funkció aktiválása után a zár 5 másodperc elteltével automatikusan bezáródik. A transzponderek programozása után javasoljuk az „automatikus zárás” funkció aktiválását.

A művelet a főkétya és a „P4: - Automatikus zárás programozó kártya segítségével végezhető el. Ehhez a lépéshez a zárnak „Kijelölt használat” üzemmódban és nyitott helyzetben kell lennie. Az üzemmód megváltoztatása esetén ez a funkció automatikusan deaktiválódik. A programozó kártyát külön kell megvásárolni a Lehmann Vertriebsgesellschaft mbH & Co. KG cégtől. A kártya univerzálisan használható.

MEGJEGYZÉS: Aktivált „automatikus zár” funkció esetén a főkétyt a zár kinyitása után azonnal tartsa a zár elé, hogy a programozás megkezdődhessen. Ellenkező esetben a zár 5 másodperc múlva automatikusan bezár. A zárnak a programozáshoz - beleértve a felhasználói kártyák programozását is - nyitott állásban kell lennie.

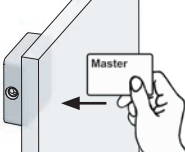
Aktiválja vagy deaktiválja az automatikus zárás funkciót

 <p>Tartsa a főkétyt a zár elé.</p>	
--	---

folytatás a 18. oldalon

	<p>Tartsa a „P4: Automatikusan zárás” programozó kártyát ismét a zár elé. Az automatikus zárás aktiválódik.</p>	<p>Az automatikus zárás aktiválódik.</p>
	<p>Tartsa a „P4: Automatikusan zárás” programozó kártyát ismét a zár elé. Az automatikus zárás deaktiválódik.</p>	<p>Az automatikus zárás deaktiválódik.</p>
	<p>Tartsa a főkártyát a zár elé.</p>	

ELEMEL KAPCSOLATOS FIGYELMEZTETÉSEK

Az elemkezelő rendszerrel felszerelt zárrendszer vizuális és akusztikus jelzésekkel jelzi, hogy csökkent teljesítmény esetén ki kell cserélni az elemet. Az elemmel kapcsolatos figyelmeztetéseknek két fázisa van:

<p>Elemmel kapcsolatos figyelmeztetés 1. fázis</p> <p>A művelet (zárás/nyitás/programozás) végrehajtása előtt megjelenik egy az elemmel kapcsolatos figyelmeztetés. Az elemet ki kell cserélni. Az elemmel kapcsolatos figyelmeztetés 60 percenként aktiválódik.</p>	
<p>Elemmel kapcsolatos figyelmeztetés 2. fázis</p> <p>A zárat csak kinyitni lehet. A zár kinyitása előtt megjelenik az elemre vonatkozó figyelmeztetés. Az elemet haladéktalanul ki kell cserélni. Az elemmel kapcsolatos figyelmeztetés 60 percenként aktiválódik.</p>	

A beállítások áramellátás nélkül is elmentésre kerülnek (pl. elemcserekor vagy az elem teljes lemerülése esetén). Ajánlott az elemet 2 percen belül kicserélni.

FŐKÁRTYÁK ÁTCSOPORTOSÍTÁSA

Ezzel a zárrendszerrel lehetősége van arra, hogy saját költségén a főkártyáját helyettesítő pótkártyát rendeljen. Ehhez a főkártyákkal együtt egy szervizkulcsot is kapott. A szervizkulcsot gondosan, biztonságos helyen tárolja. A szervizkulcs lehetővé teszi az itt felsorolt főkártya újbóli hozzáférést.

A kártyák újbóli hozzáférése vonatkozó igény esetén kérje a Lehmann Vertriebsgesellschaft mbH & Co. KG cég segítségét a következő e-mail címen: sales@lehmann-locks.com

Kérjük, hogy az e-mailben adja meg az elérhetőségét és szervizkulcsát. Kérjük, hogy az e-mailben adja meg a kért pótkártyák számát is.

FIRMWARE FRISSÍTÉS

Lehetősége van a zár firmware-frissítésére. Ehhez egy speciális adapterre van szükség. Szükség esetén (pl. technikai okokból) a zár firmware-frissítései a www.lehmann-locks.com weboldalon elérhetők el. A firmware-frissítéssel együtt további információkat kap a beillesztésről, telepítésről is.



MEGSEMMISÍTÉS

A zárat a helyi előírásoknak és irányelveknek megfelelően ártalmatlanítsa. Vegye ki az elemet, és a helyi előírásokkal összhangban semmisítse meg. Csak részben lemerült elem ártalmatlanítása során ügyeljen arra, hogy az elem pólusai között ne jöhessen létre rövidzár (robbanás- és tűzveszély).

HIBAELHÁRÍTÁS

Az alábbi áttekintés a meghibásodásokat jelző akusztikus és vizuális jelzéseket ismerteti:

	A transzponderkártya nem programozható.	Lehetséges okok: <ul style="list-style-type: none">• Kimerült tárolóhely• Nem kompatibilis kártya• A főkártyát még nem programozták be
	A zárban rendelkezésre álló tárolóhely kimerült.	Lehetséges okok: <ul style="list-style-type: none">• A zárba már 250 felhasználói kártyát programoztak be.
	Elemmel kapcsolatos figyelmeztetés 1. fázis	Elemcsere javasolt.
	Elemmel kapcsolatos figyelmeztetés 2. fázis	Az elemet haladéktalanul ki kell cserélni.

USA-beli és kanadai szabályozására vonatkozó információk:

FCC ID: W2YL3NF13CX

A készülék megfelel az FCC szabályzat 1. része követelményeinek. A használat a következő két feltételhez kötött: (1) A készülék nem okozhat nemkívánatos zavarást, valamint (2) a készüléknek ellen kell állnia bármilyen zavarásnak, beleértve a nemkívánatos működést okozó zavarást is.

Az előírások betartásáért felelős fél által kifejezetten jóvá nem hagyott változtatások vagy módosítások érvényteleníthetik a felhasználó berendezés használatára vonatkozó jogosultságát.

IC: 8141A-L3NF13CX

HVIN: L3NF13CX

A berendezés olyan engedélymentes jeladó(ka)t/jeltevő(ke)t tartalmaz, amelyek megfelelnek a Kanadai Innovációs, Tudományos és Gazdaságfejlesztési Hivatal által kiadott RSS-mentességi engedélynek.

A használat a következő két feltételhez kötött:

1. A berendezés nem okozhat interferenciát.
2. A berendezésnek ellen kell állnia bármilyen zavarásnak, beleértve a potenciálisan nemkívánatos működéshez vezető zavarást is.

L'émetteur/récepteur exempt de licence contenu dans le présent appareil est conforme aux CNR d'Innovation, Sciences et Développement économique Canada applicables aux appareils radio exempts de licence. L'exploitation est autorisée aux deux conditions suivantes :

1. L'appareil ne doit pas produire de brouillage;
2. L'appareil doit recevoir tout brouillage radioélectrique subi, même si le brouillage est susceptible d'en compromettre le fonctionnement.

LEHMANN Vertriebsgesellschaft mbH & Co. KG

Postfach 26 20 • D-32383 Minden

Fon +49 571/50 599-0 • Fax +49 571/50 599-822

info@lehmann-locks.com • www.lehmann-locks.com

DIN EN ISO 9001:2015 zertifiziert