



Skládané dveře pro nové zážitky

S WingLine L realizujete skládané dveře ve zcela nové dimenzi komfortu. Převratné otvírací jednotky Push to move, Pull to move a Pull to move Silent zpřístupní celý obsah skříně pouhým jedním pohybem ruky. Zapůsobí panoramatickým efektem! Další významné přednosti:

kultivovaný chod, tlumené otvíráni i zavírání, montáž bez použití nářadí stejně jako minimální přesah otevřených dveří do světlé šířky, který umožní efektivní využití vnitřního prostoru. Předurčeno pro ložnice, kuchyně i kanceláře.



Panoramatický komfort:
Dokonalý přehled a přístup k 6 m² plochy skříně.



Lehké a hladké otvíráni:
Prvotřídní uživatelský komfort zajistí otvírací jednotky Push to move, Pull to move a Pull to move Silent.



Optimální využití prostoru:
Otevřené dveře přesahují minimálně do světlé šířky a bezpečně drží v koncové plně otevřené poloze.



Puristický a komfortní:
Celistvost plochy dna nenarušuje profil.



Bez úchytek:
Sestava dveří se kompletně otevře jedním stiskem - díky otvírací jednotce Push to move.



Vždy přesvědčivý:
WingLine L je vhodný pro všechny standardní formáty dveří.



Jednoduše a hospodárně:
Efektivní montáž zvládne jeden člověk bez pomocníka.

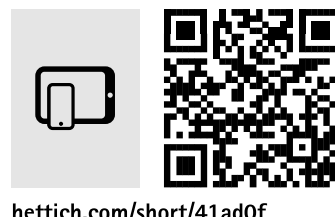

hettich.com/short/41ad0f

Zjistěte více:
Inspiraci a další podrobnosti o výrobcích naleznete na našich webových stránkách.

Kování pro skládané dveře

- ▶ WingLine L, spojeno s bokem
- ▶ Přehled parametrů

Konstrukce

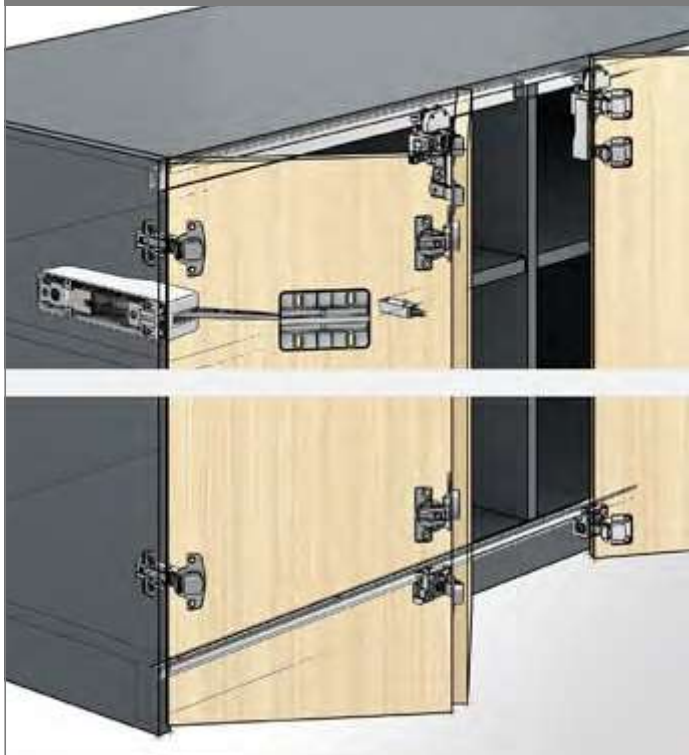

Všeobecné informace

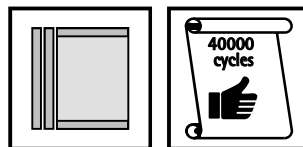

Rozměry a hmotnost dveří

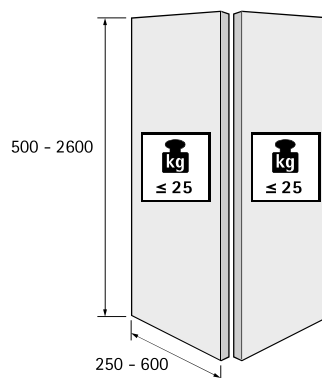

hettich.com/short/8681f2

Počet křídel

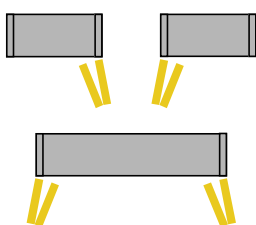

Možnosti seřízení

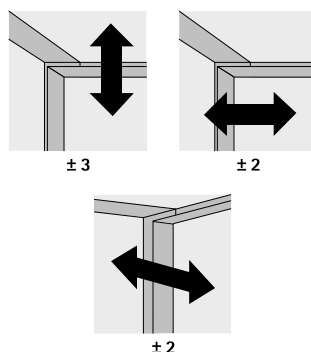

Materiál dveří

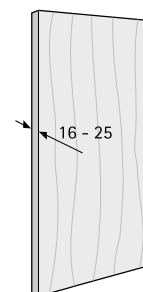

Automatické otvírání

Kompletní otevření dveřních křídel
... jedním stiskem

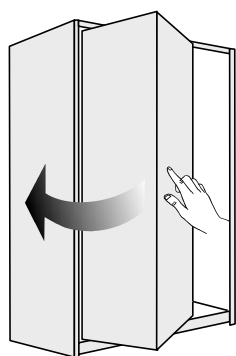

bez úchytek

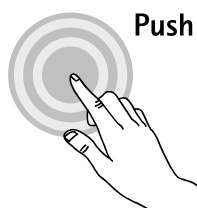

... jediným pohybem ruky

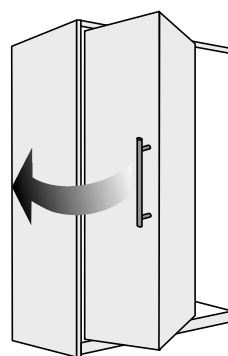

s úchytkou či vybráním

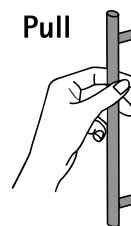

Kování pro skládané dveře

- ▶ WingLine L, spojeno s bokem
- ▶ Průvodce výběrem a rozměry

Přehled systému

- 1** Nosné vozíky a vodící díly
- 2** Nosné a vodící profily
- 3** Středové skládací závěsy
- 4** Otvírací jednotky
- 5** Aretace

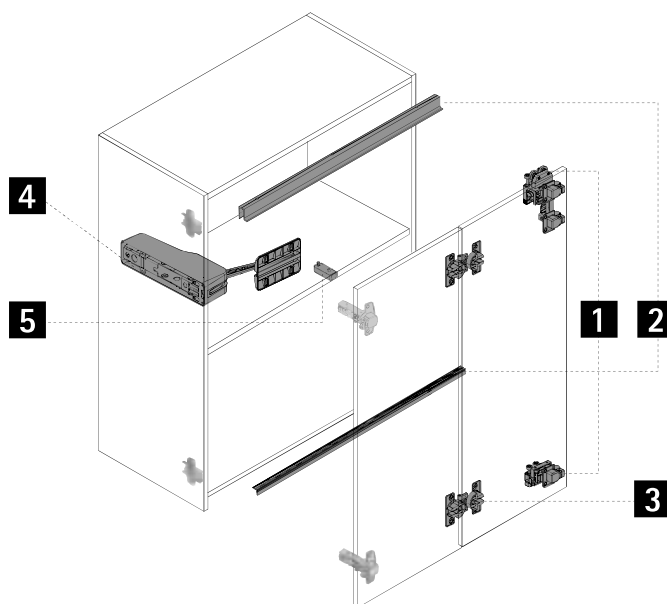

1 2 Průvodce výběrem vozíků, vodících dílů a profilů

Obrázek			
Konstrukční varianta	těžké	střední	lehké
Hmotnost křídla	≤ 25 kg	≤ 12 kg	≤ 12 kg
Výška dveří	≤ 2600 mm	≤ 2400 mm	≤ 1700 mm
Šířka dveří	250 - 600 mm	250 - 600 mm	250 - 600 mm
Vozík horní	nutný vozík s dvojitým závěsem	nutný vozík s jedním závěsem	nutný vozík s dvojitým závěsem
Nosný profil horní	nutný	nutný	nutný
Vodící díl dolní	nutný	nutný	nelze
Dolní vodící profil	nutný	nutný	nelze
Pozice vozíku a nosného profilu	pod dnem na dně	pod dnem na dně	nelze
Odskok dna od přední hrany korpusu	max. 16 mm	max. 16 mm	min. 5 mm

Kování pro skládané dveře

- ▶ WingLine L, spojeno s bokem
- ▶ Průvodce výběrem a rozměry

3 Průvodce výběrem středových skládacích závěsů

Obrázek			
Označení	Středový skládací závěs miskový, seřiditelný	Středový skládací závěs s rychlomontáží, seřiditelný	Středový skládací závěs s rychlomontáží, standardní
Materiál	Zinkový odlitek	Plast a ocel	Plast a ocel
Způsob připevnění	Přišroubování Lisování	Přišroubování	Přišroubování
Seřízení mezery	± 2 mm	± 1 mm	nelze
Seřízení výšky	nelze	± 2 mm	nelze
Přestavitelný bod otáčení pro skládací dveře spojené s bokem	0 mm (nelze) 3 mm (lze) 6 mm (doporučeno)	nelze	nelze
Pozice bodu otáčení			

Doporučený počet korpusových a skládacích závěsů

Rozhodující faktory pro potřebný počet závěsů na dveřích jsou šířka, výška, hmotnost dveří a vlastnosti materiálu dveří.

Faktory v praxi jsou případ od případu velmi rozdílné. Počty kusů uvedené na obrázku jsou pouze orientačními hodnotami. V případě pochybností doporučujeme provést zkušební montáž a případně počet závěsů upravit. Z důvodů stability se doporučuje rozteč X mezi závěsy zásadně co největší.

Rozměr X musí činit minimálně 280 mm.

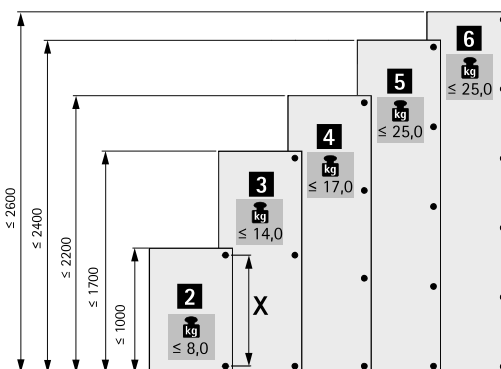

Vztah pozice úchytky a přesazení osy otáčení

Poloha úchytky	Doporučuje se umístění na křídlo připojené k boku, ale lze též na druhé skládací křídlo
Vzdálenost od mezery	Doporučuje se pokud možno co nejmenší vzdálenost
Přesazení osy otáčení	0 mm = nelze pro skládané dveře spojené s bokem 3 mm = lze pro skládané dveře spojené s bokem 6 mm = doporučeno pro skládané dveře spojené s bokem

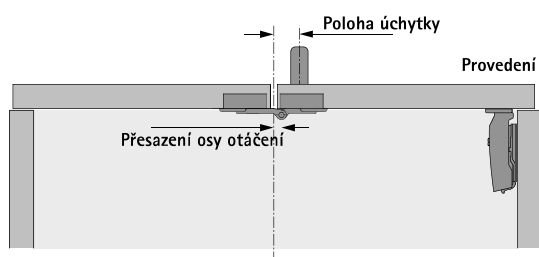

Korpusový závěs / Přesah dveří do světlosti / Přesah dveří mimo korpus

Přesah dveří do světlosti při doporučené sestavě se Sensys 110° pro naložené nebo polonaložené dveře

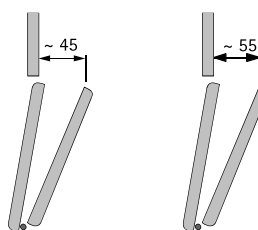
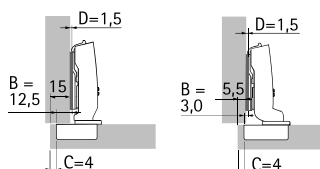

Podrobnosti k přesahu dveří mimo korpus A: Využijte QR kód



hettich.com/short/k6p32sa

Kování pro skládané dveře

- ▶ WingLine L, spojeno s bokem
- ▶ Průvodce výběrem a rozměry



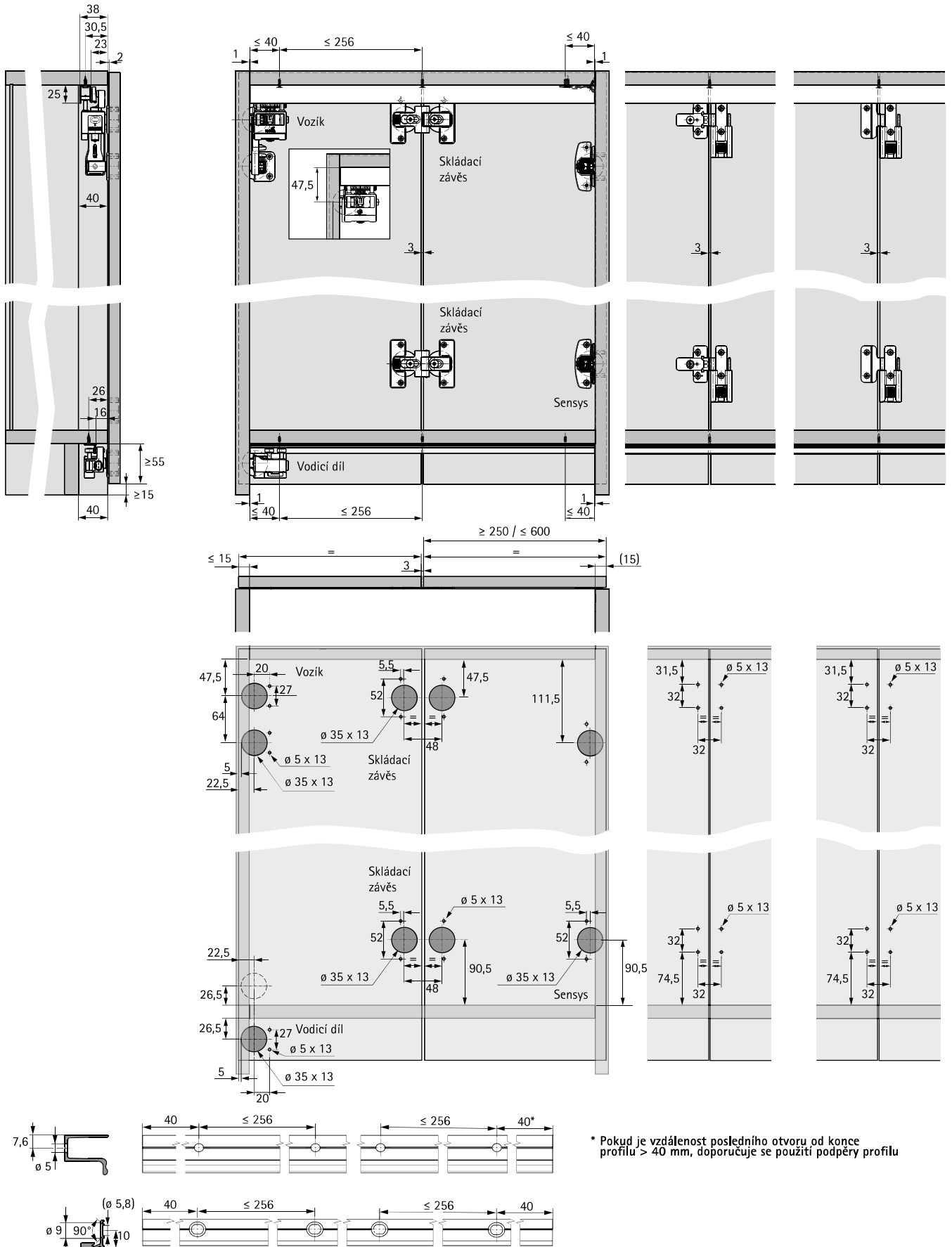







1 2 3 Rozměry nosných vozíků a vodicích dílů, nosných a vodicích profilů a středových skládacích závěsů

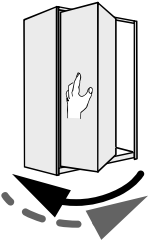
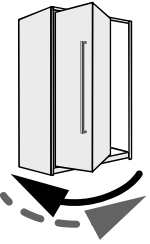
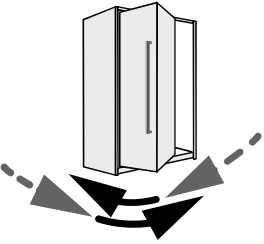
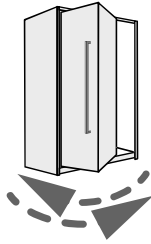

Kování pro skládané dveře

- ▶ WingLine L, spojeno s bokem
- ▶ Průvodce výběrem a rozměry

4 Průvodce výběrem otevíracích jednotek k automatickému otvírání

Vybavení dveří	bez úchytek 	s úchytkou či vybráním 		
Varianta	Push to move	Pull to move	Pull to move Silent	Bez otevírací jednotky
Princip funkce				
Automatický 				
Manuální 				
Popis funkce	Lehkým zatlačením na dveře se tyto automaticky a tlumeně otevrou, zavírají se pak ručně	Lehkým tahem za úchytku spustíte samočinné tlumené otvírání. Do zavěšené polohy se zatlačí ručně	Krátkým tahem za úchytku spustíte samočinné tlumené otvírání. Do zavěšené polohy se vrací rovněž tlumeně	Dveře se otvírají a zavírají ručně
Zavírání podpořené pružinami v korpusovém závěsu, vozíku a vodicím dílu	nelze	nelze	nelze	nutné
Použití držáku k zajištění dveří v otevřeném stavu	nelze	nelze	nelze	nutné
Použití aretace	nutné	nutné	nelze	nelze
Další informace	 www.hettich.com/short/ayxce5w	 www.hettich.com/short/xbqvp8y	 www.hettich.com/short/t9k10cz	 www.hettich.com/short/p3jxl9u

Nápověda k výběru hmotnostní varianty

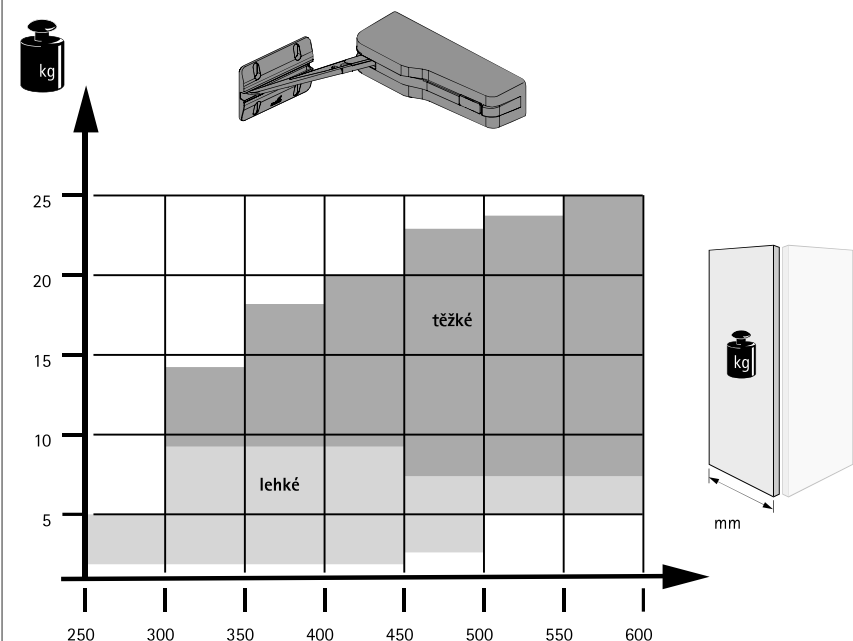

Jelikož jednotky Push to move, Pull to move a Pull to move Silent musí bezvadně fungovat pro každou šířku a hmotnost křídla, jsou tyto jednotky k dispozici v různých výkonostních třídách.

'Technický asistent' vám pomůže najít rychle a jednoduše správnou variantu otevírací jednotky. Vyberte správnou sadu pro váš případ jednoduše pomocí níže uvedeného webového odkazu nebo QR kódu.

Faktory jsou v praxi případ od případu velmi rozdílné. Proto rovněž doporučujeme provést zkušební montáž.

Příklady

Varianta těžká:

Vhodná pro velké skládané dveře, např. pro šatní skříň, šatny a skryté kuchyňské linky.

Varianta lehká:

Vhodná pro malé skládané dveře, např. pro horní skříňky, dolní skříňky, nástavce a přiborníky.

<https://www.hettich.com/short/674f44>



Kování pro skládané dveře

- ▶ WingLine L, spojeno s bokem
- ▶ Průvodce výběrem a rozměry

4 Vestavné rozměry otvíracích jednotek

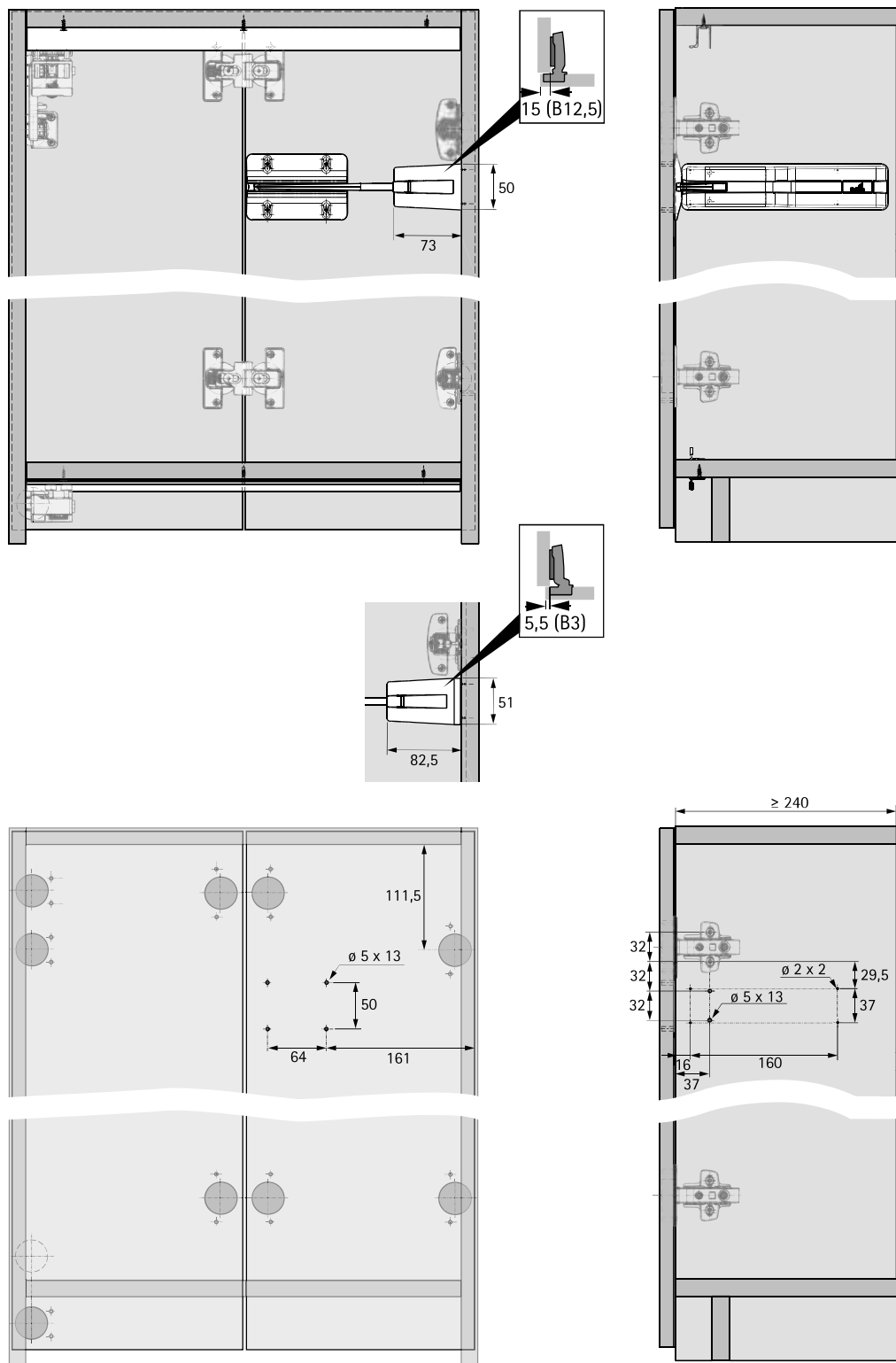

Kování pro skládané dveře

- ▶ WingLine L, spojeno s bokem
- ▶ Průvodce výběrem a rozměry

5 Průvodce výběrem aretace k automatickému otvírání

Vybavení dveří	bez úchytek			s úchytkou či vybráním		
	Push			Pull		
Varianta	Push to move			Pull to move	Pull to move Silent	Bez otvírací jednotky
Popis funkce	Čep drží dveře v zavřené poloze, otevírají se lehkým tlakem	Magnet drží dveře v zavřené poloze, otevírají se lehkým tlakem		Magnet drží dveře v zavřené poloze, otevírají se lehkým potažením		Aretace není možná
Technika	Mechanická aretace s vyhazovačem	Magnetická aretace s vyhazovačem, standardní varianta	Magnetická aretace s vyhazovačem, varianta pro čistý design	Magnetická aretace, standardní varianta	Magnetická aretace, varianta pro čistý design	
Montážní pozice	Pod vodorovnou mezistěnou	Ve vodorovné mezistěně	Ve vodorovné mezistěně	Ve vodorovné mezistěně	Ve vodorovné mezistěně	
Odskok vodorovné mezistěny	3 mm	13 mm	8 mm	13 mm	8 mm	
Obrázek	A 	B 	C 	D 	E 	

Umístění aretace pro otvírací jednotku Push to move

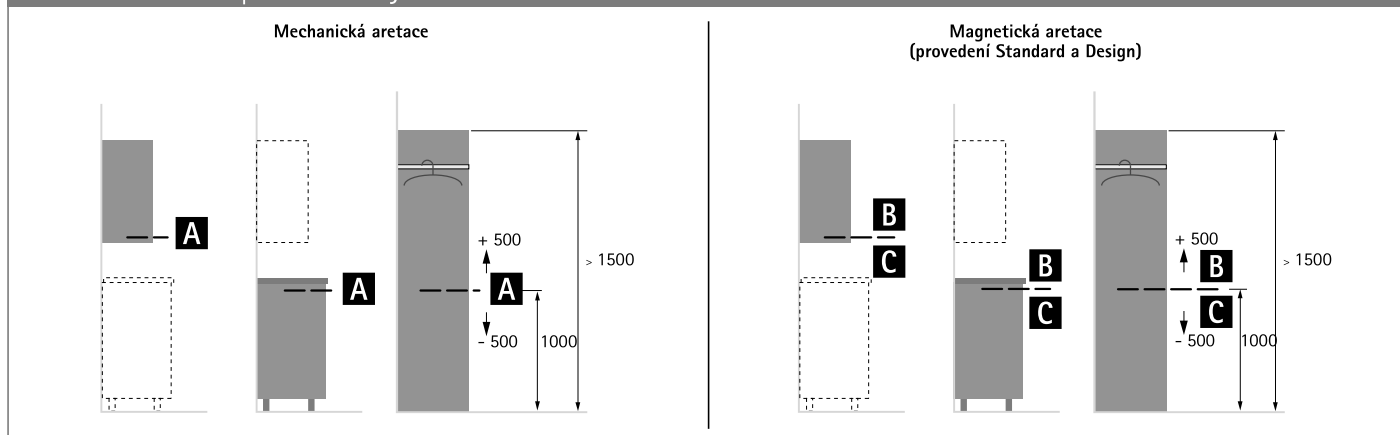

Umístění aretace pro otvírací jednotku Pull to move

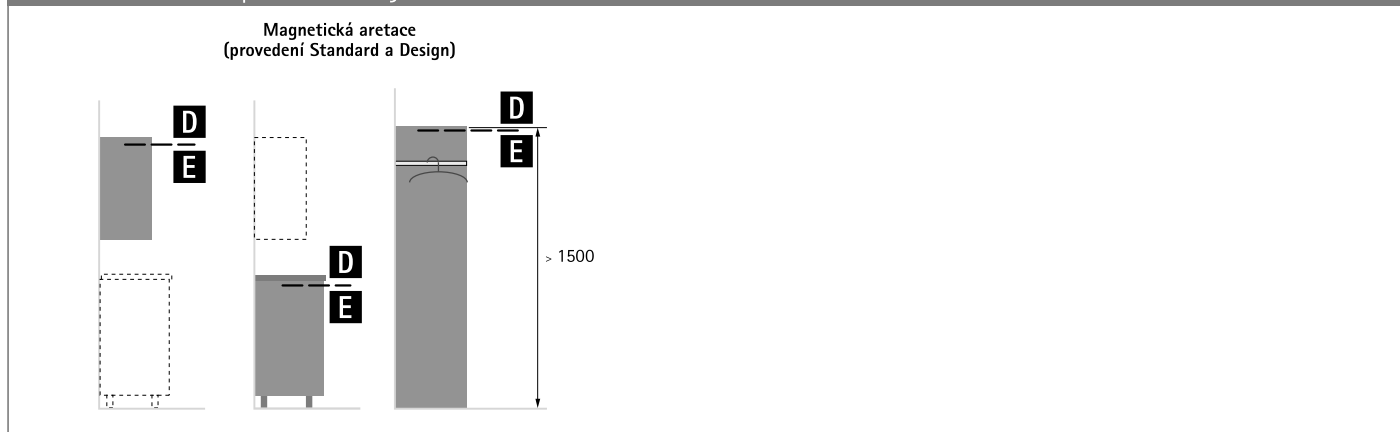

Kování pro skládané dveře

- ▶ WingLine L, spojeno s bokem
- ▶ Průvodce výběrem a rozměry

5 Vestavné rozměry aretace Push to move

A

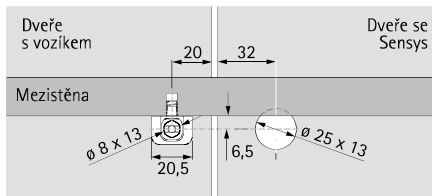

Dveře

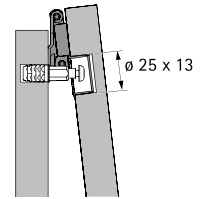
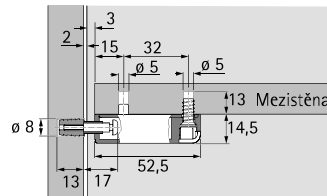

B

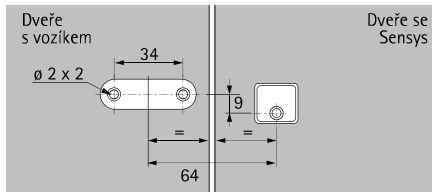
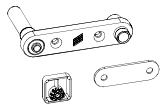

Dveře

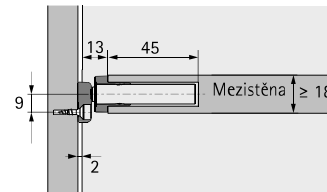

C

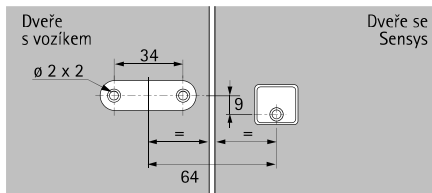

Dveře

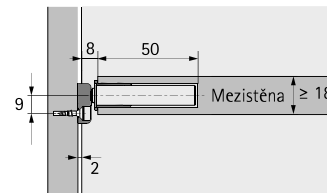

5 Vestavné rozměry aretace Pull to move

D

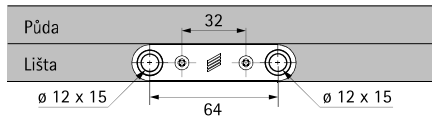
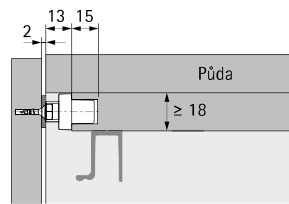
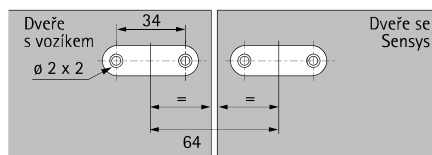
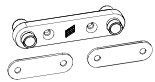

E

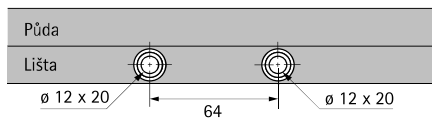
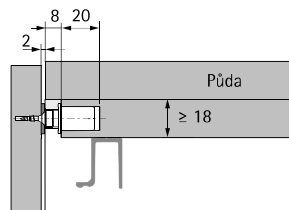
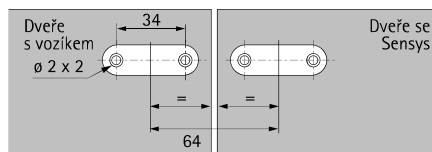
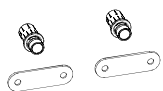

Kování pro skládané dveře

- ▶ WingLine L, spojeno s bokem
- ▶ Jednotlivé součásti

Přehled systému

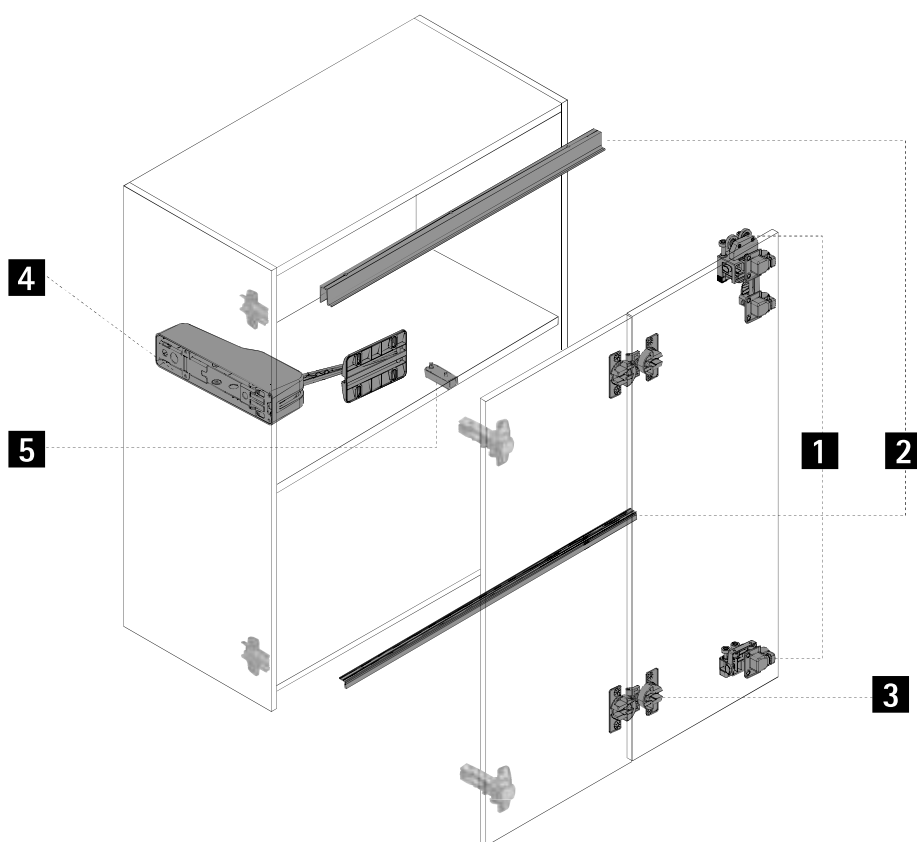

1 Nosné vozíky a vodící díly



2 Nosné a vodící profily



3 Středové skládací závěsy



4 Otvírací jednotky



5 Aretace

