

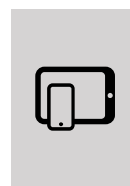

### Hospodárné řešení

Fascinující panoramatický efekt s nepřekonatelným poměrem ceny a výkonu. Celý úložný prostor lze otevřít jediným pohybem ruky: zaručený komfort, přehled a optimální přístup k obsahu skříně! Systém WingLine S

pro skládané dveře nevyžaduje dolní vedení. Znamení řešení pro malé dveře. Velkou výhodou je hospodárnost a snadná montáž. WingLine S – skutečně ekonomická varianta.



[hettich.com/short/08b89f](https://hettich.com/short/08b89f)

### Jednoduchá přestavba:

Stavebnicový systém umožňuje snadný upgrade otvíracích dveří na skládané.

### Tlumené otvírání, tiché zavírání:

Komfortní otvírací jednotky Push to move, Pull to move a Pull to move Silent nabízí ještě vyšší komfort a rychlý přístup k celému obsahu skříně.

### Zdařile bez úchytek:

Elegantní řešení pro moderní design.

### Zjistěte více:

Inspiraci a další podrobnosti o výrobcích naleznete na našich webových stránkách.

# Kování pro skládané dveře

- ▶ WingLine S, spojeno s bokem
- ▶ Přehled parametrů

## Konstrukce



## Všeobecné informace

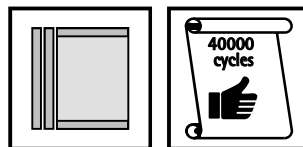

## Rozměry a hmotnost dveří

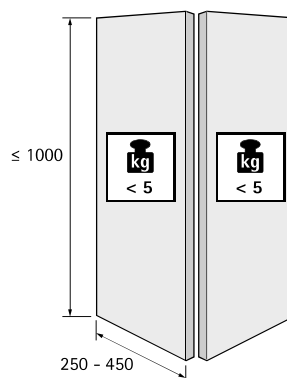

[hettich.com/short/8681f2](https://hettich.com/short/8681f2)

## Počet křídel

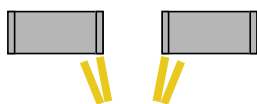

## Materiál dveří

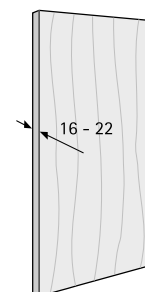

## Automatické otvírání

Kompletní otevření dveřních křídel  
... jedním stiskem

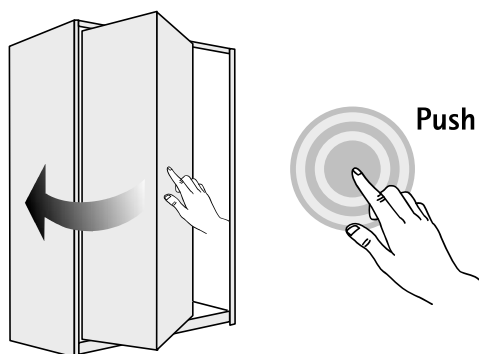

bez úchytek

... jediným pohybem ruky

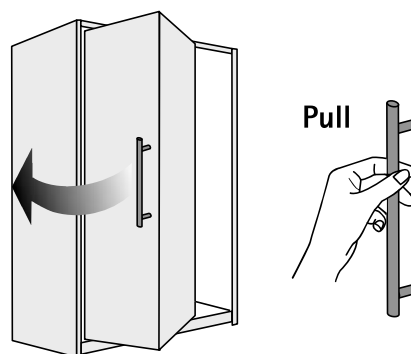

s úchytkou či vybráním

# Kování pro skládané dveře

- ▶ WingLine S, spojeno s bokem
- ▶ Průvodce výběrem a rozměry

## Přehled systému

- 1** Vodicí díl
- 2** Vodicí profil
- 3** Středové skládací závěsy
- 4** Otvírací jednotky
- 5** Aretace

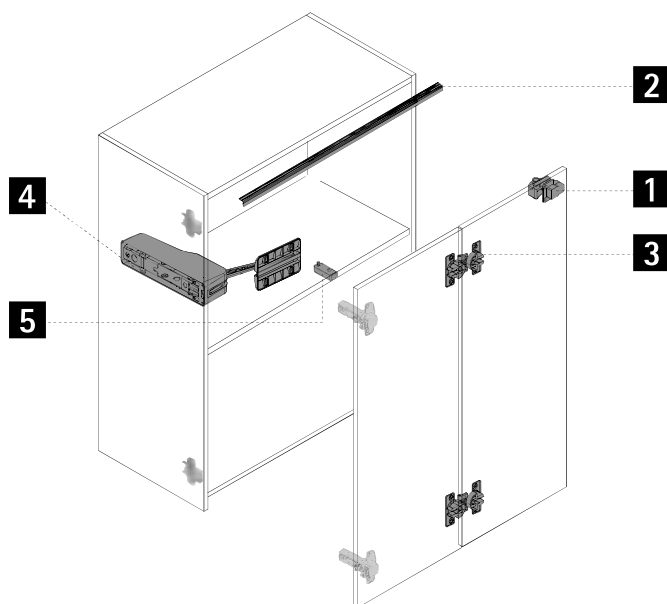

## 1 2 Použití vodích dílů a vodicích profilů

Konstrukční varianta	
Hmotnost křídla	< 5 kg
Výška dveří	≤ 1000 mm
Šířka dveří	250 - 450 mm
Vodicí díl nahoře	nutný
Vodicí profil nahoře	nutný

# Kování pro skládané dveře

- ▶ WingLine S, spojeno s bokem
- ▶ Průvodce výběrem a rozměry

## 3 Použití středových skládacích závěsů

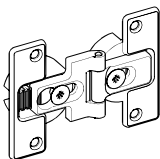
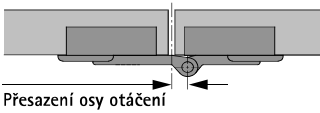
Obrázek	
Označení	Středový skládací závěs miskový, seřiditelný
Materiál	Zinkový odlitek
Způsob připevnění	Příšroubování Lisování
Seřízení mezery	± 2 mm
Seřízení výšky	nelze
Přestavitelný bod otáčení pro skládací dveře spojené s bokem	0 mm (nelze) 3 mm (lze) 6 mm (doporučeno)
Pozice bodu otáčení	 Přesazení osy otáčení

## Doporučený počet korpusových a skládacích závěsů

Rozhodující faktory pro potřebný počet závěsů na dveřích jsou šířka, výška, hmotnost dveří a vlastnosti materiálu dveří.

Faktory v praxi jsou případ od případu velmi rozdílné. Počty kusů uvedené na obrázku jsou pouze orientačními hodnotami. V případě pochybností doporučujeme provést zkušební montáž a případně počet závěsů upravit. Z důvodů stability se doporučuje rozteč X mezi závěsy zásadně co největší. Rozměr X musí činit minimálně 280 mm.

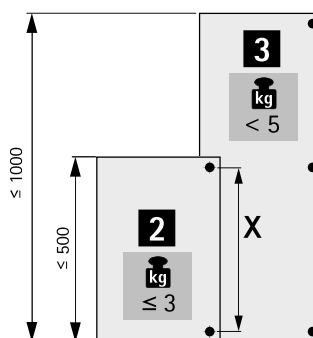

## Vztah pozice úchytky a přesazení osy otáčení

Poloha úchytky	Doporučuje se umístění na křídlo připojené k boku, ale lze též na druhé skládací křídlo
Vzdálenost od mezery	Doporučuje se pokud možno co nejmenší vzdálenost
Přesazení osy otáčení	0 mm = nelze pro skládané dveře spojené s bokem 3 mm = lze pro skládané dveře spojené s bokem 6 mm = doporučeno pro skládané dveře spojené s bokem

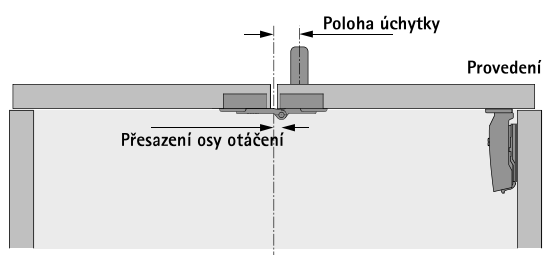

## Korpusový závěs / Přesah dveří do světlosti / Přesah dveří mimo korpus

Přesah dveří do světlosti při doporučené sestavě se Sensys 110° pro naložené nebo polonaložené dveře

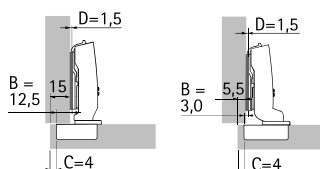

Podrobnosti k přesahu dveří mimo korpus A: Využijte QR kód



[hettich.com/short/k6p32sa](https://hettich.com/short/k6p32sa)

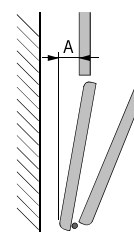

# Kování pro skládané dveře

- ▶ WingLine S, spojeno s bokem
- ▶ Průvodce výběrem a rozměry

## 1 2 3 Rozměry vodicích dílů, vodicích profilů a středových skládacích závěsů

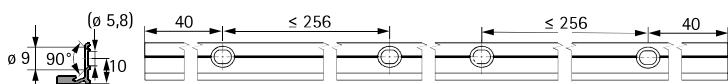
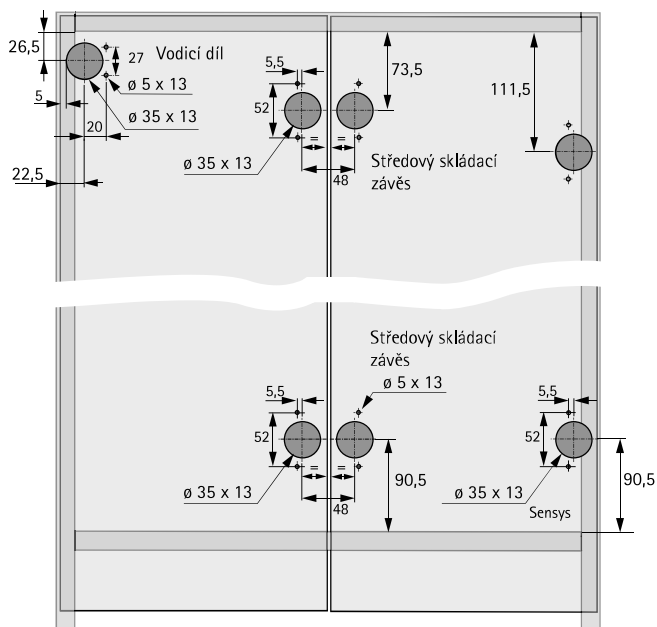
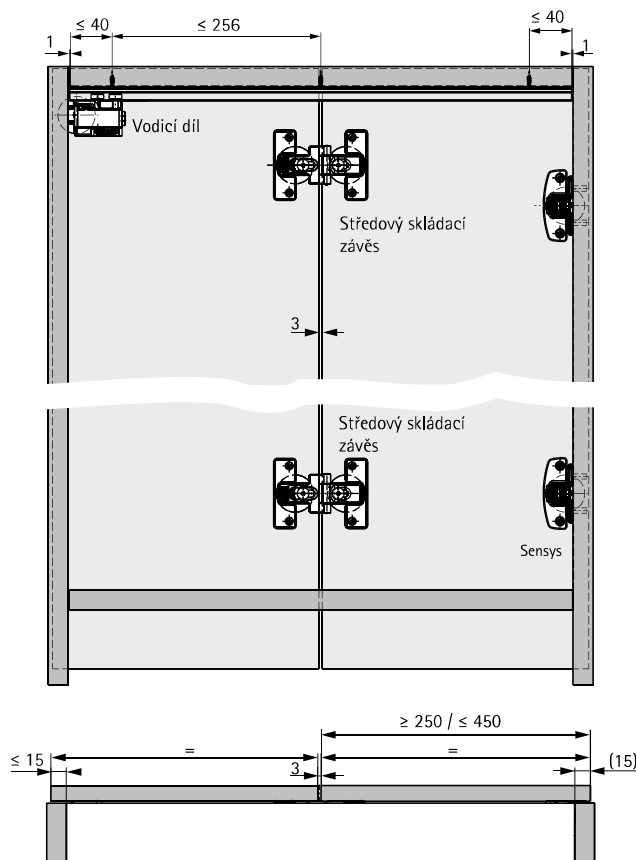
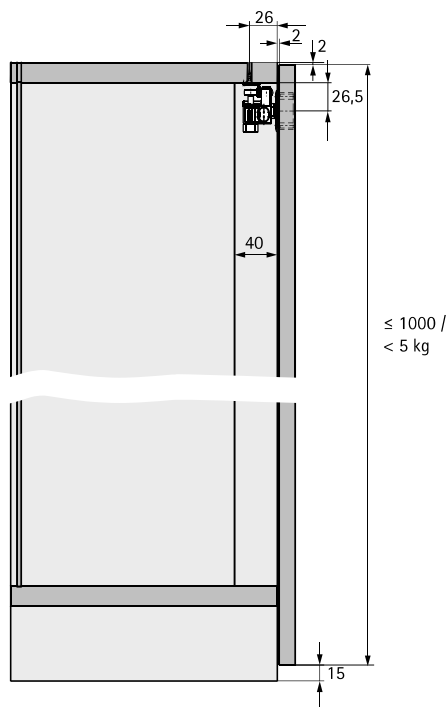

# Kování pro skládané dveře

- ▶ WingLine S, spojeno s bokem
- ▶ Průvodce výběrem a rozměry

## 4 Průvodce výběrem otevíracích jednotek k automatickému otevírání

Vybavení dveří	bez úchytek		s úchytkou či vybráním	
	Push			Pull
Varianta	Push to move	Pull to move	Pull to move Silent	Bez otevírací jednotky
Princip funkce				
Automatický	←			
Manuální				→
Popis funkce	Lehkým zatlačením na dveře se tyto automaticky a tlumeně otevřou, zavírají se pak ručně	Lehkým tahem za úchytku spustíte samočinné tlumené otevírání. Do zavřené polohy se zatlačí ručně	Krátkým tahem za úchytku spustíte samočinné tlumené otevírání. Do zavřené polohy se vrací rovněž tlumeně	Dveře se otevírají a zavírají ručně
Zavírání podpořené pružinami v korpusovém závěsu a vodicím dílu	nelze	nelze	nelze	nutné
Použití aretace	nutné	nutné	nelze	nelze
Další informace	 <a href="http://www.hettich.com/short/ayxce5w">www.hettich.com/short/ayxce5w</a>	 <a href="http://www.hettich.com/short/xbqvp8y">www.hettich.com/short/xbqvp8y</a>	 <a href="http://www.hettich.com/short/t9k10cz">www.hettich.com/short/t9k10cz</a>	 <a href="http://www.hettich.com/short/p3jxl9u">www.hettich.com/short/p3jxl9u</a>

### Nápověda k výběru hmotnostní varianty

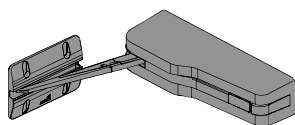

U systému WingLine S se při použití otevírací jednotky vždy používá hmotnostní varianta „lehká“. Faktory v praxi jsou případ od případu velmi rozdílné. Proto rovněž doporučujeme provést zkušební montáž.

# Kování pro skládané dveře

- ▶ WingLine S, spojeno s bokem
- ▶ Průvodce výběrem a rozměry

## 4 Vestavné rozměry otvíracích jednotek

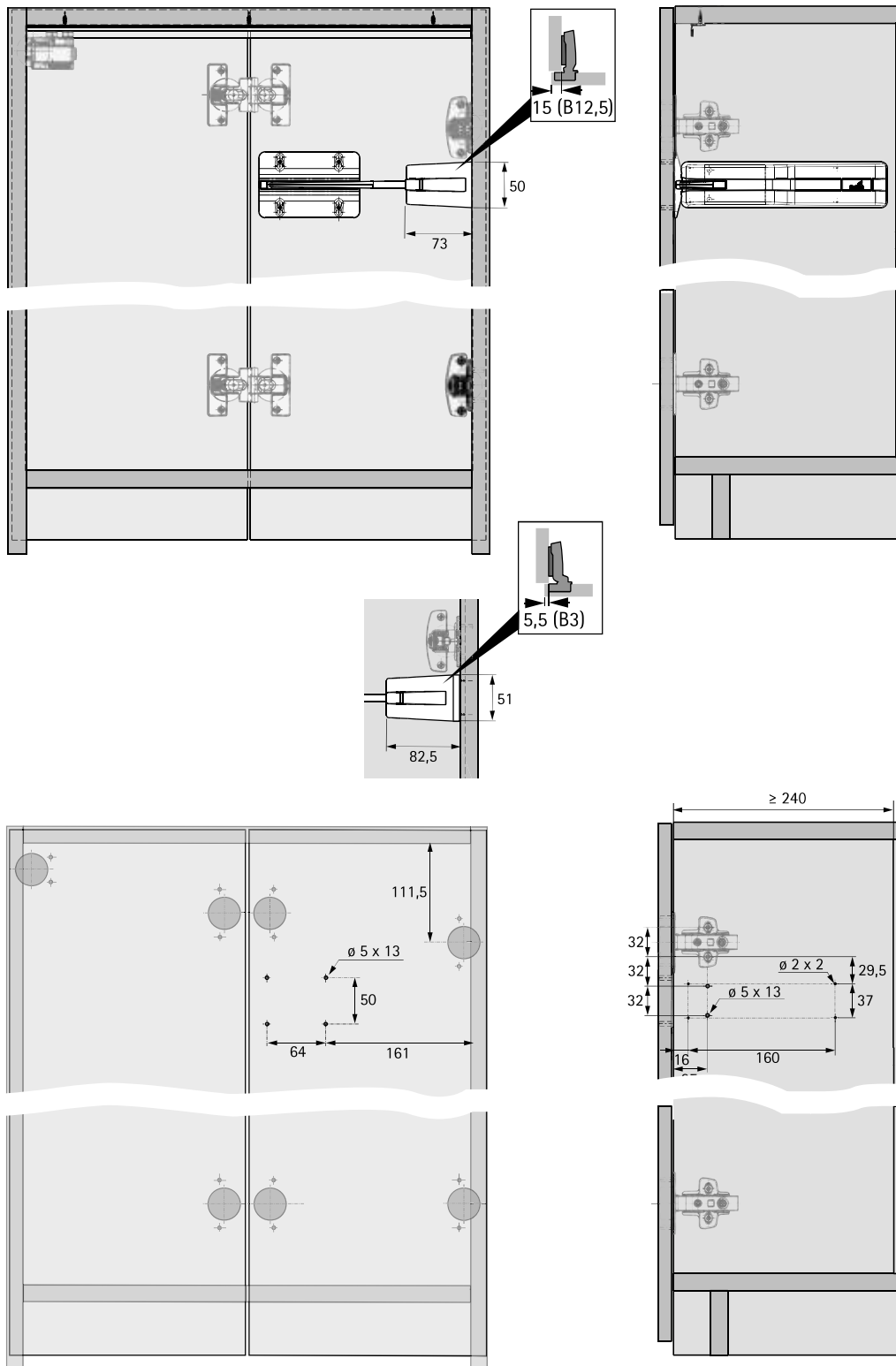

# Kování pro skládané dveře

- ▶ WingLine S, spojeno s bokem
- ▶ Průvodce výběrem a rozměry

## 5 Průvodce výběrem aretace k automatickému otvírání

Vybavení dveří	bez úchytek Push			s úchytkou či vybráním Pull		
	Push to move			Pull to move	Pull to move Silent	Bez otvírací jednotky
Popis funkce	Čep drží dveře v zavřené poloze, otevírají se lehkým tlakem	Magnet drží dveře v zavřené poloze, otevírají se lehkým tlakem		Magnet drží dveře v zavřené poloze, otevírají se lehkým potažením		Aretace není možná
Technika	Mechanická aretace s vyhazovačem	Magnetická aretace s vyhazovačem, standardní varianta	Magnetická aretace s vyhazovačem, varianta pro čistý design	Magnetická aretace, standardní varianta	Magnetická aretace, varianta pro čistý design	
Montážní pozice	Pod vodorovnou mezistěnou	Ve vodorovné mezistěně	Ve vodorovné mezistěně	Ve vodorovné mezistěně	Ve vodorovné mezistěně	
Odskok vodorovné mezistěny	3 mm	13 mm	8 mm	13 mm	8 mm	
Obrázek	<b>A</b> 	<b>B</b> 	<b>C</b> 	<b>D</b> 	<b>E</b> 	

### Umístění aretace pro otvírací jednotku Push to move

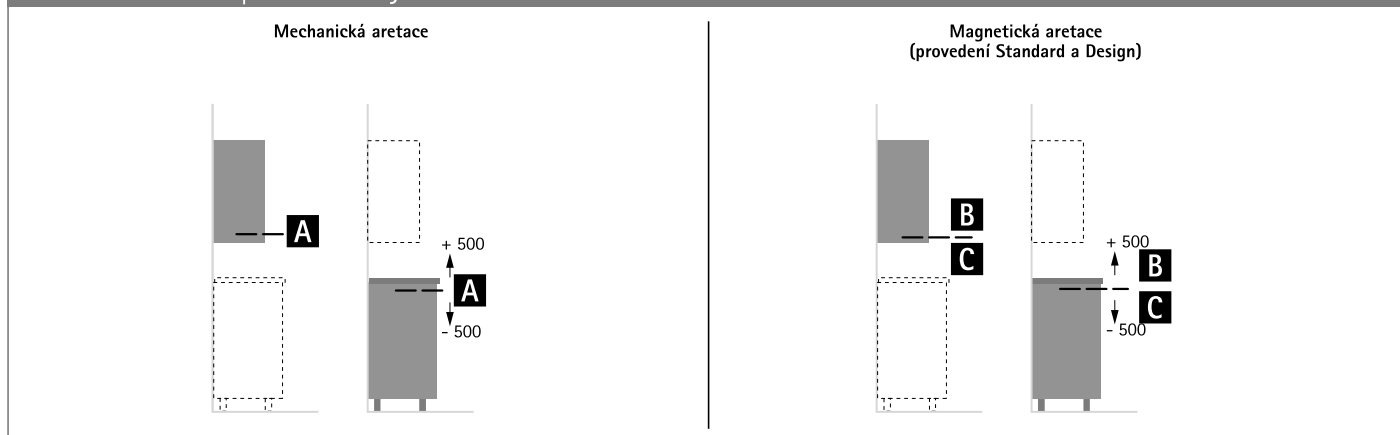

### Umístění aretace pro otvírací jednotku Pull to move

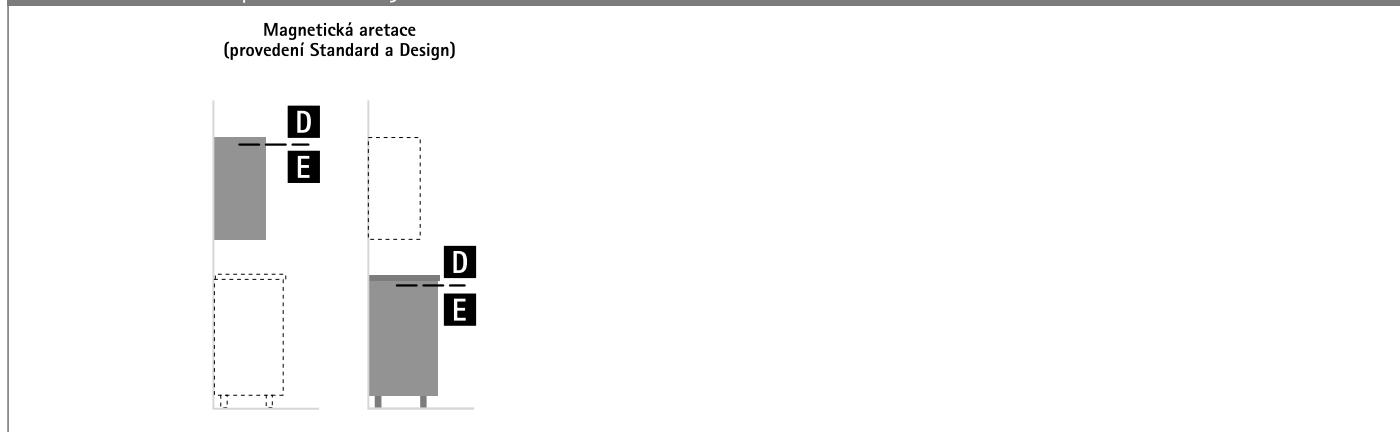



# Kování pro skládané dveře

- ▶ WingLine S, spojeno s bokem
- ▶ Průvodce výběrem a rozměry

## 5 Vestavné rozměry aretace Push to move

**A**

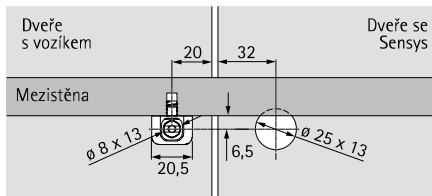
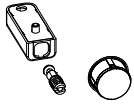

Dveře

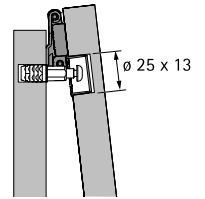
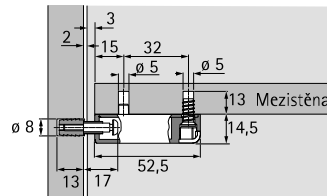

**B**

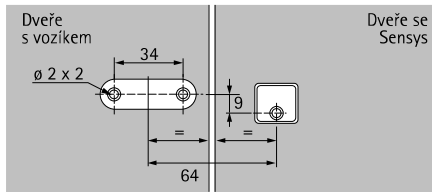
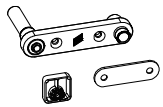

Dveře

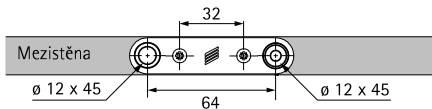
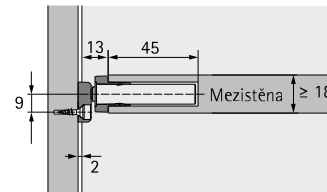

**C**

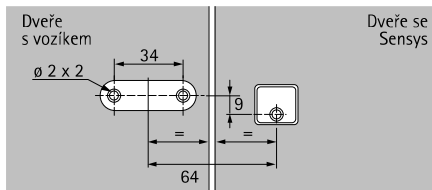
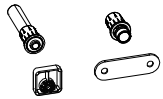

Dveře

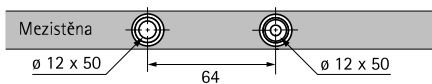
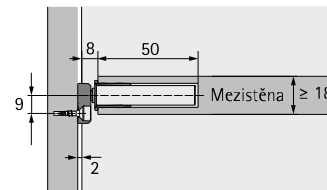

## 5 Vestavné rozměry aretace Pull to move

**D**

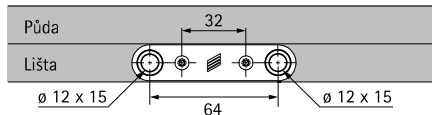
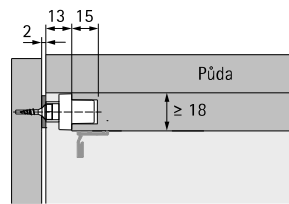
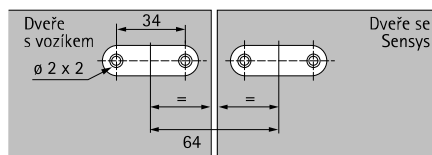
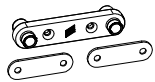

**E**

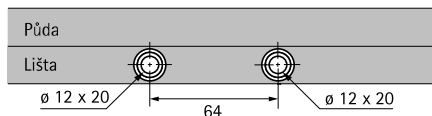
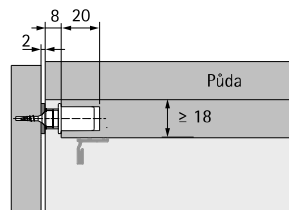
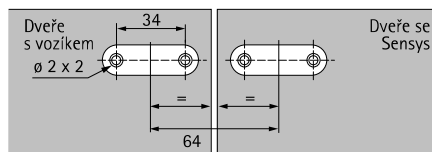
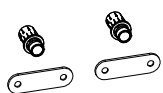

# Kování pro skládané dveře

- ▶ WingLine S, spojeno s bokem
- ▶ Jednotlivé součásti

## Přehled systému

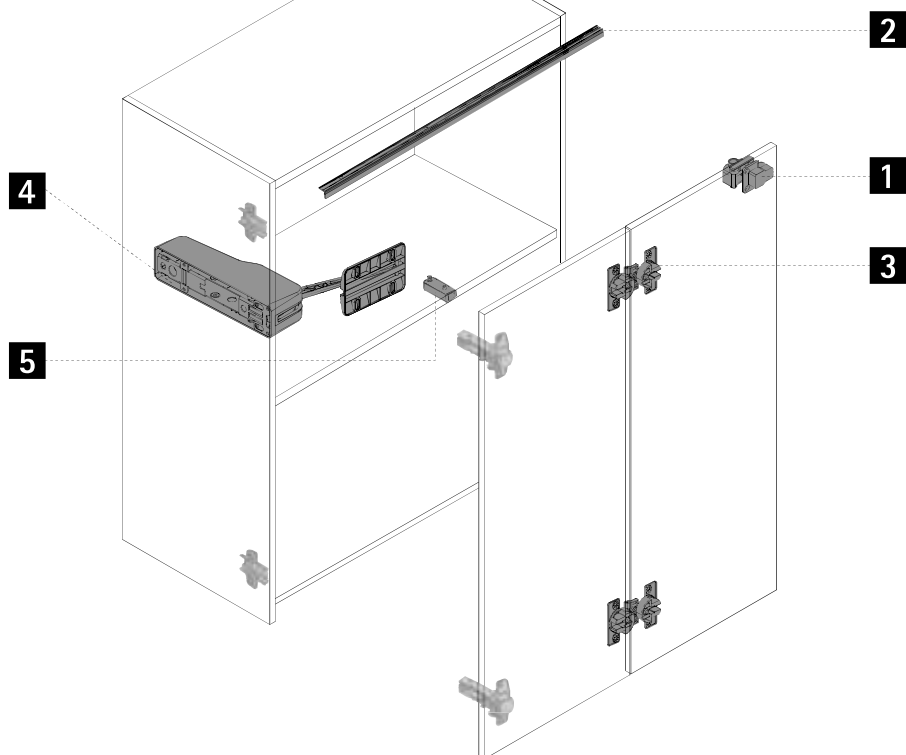

1 Vodící díly



2 Vodící profily



3 Středové skládací závěsy



4 Otvírací jednotky



5 Aretace

